



ประกาศเทศบาลเมืองป่าตอง

เรื่อง ประกวดราคาจ้างก่อสร้างโครงการปรับปรุงห้องประชาสัมพันธ์และโถงต้อนรับประชาชน จำนวน ๑
โครงการ
ด้วยวิธีประกวดราคาอิเล็กทรอนิกส์ (e-bidding)

เทศบาลเมืองป่าตอง มีความประสงค์ จะประกวดราคาจ้างก่อสร้างโครงการปรับปรุงห้อง
ประชาสัมพันธ์และโถงต้อนรับประชาชน จำนวน ๑ โครงการ ด้วยวิธีประกวดราคาอิเล็กทรอนิกส์ (e-bidding) ราคา
กลางของงานจ้างก่อสร้าง ในการประกวดราคาค้างนี้ เป็นเงินทั้งสิ้น ๑,๖๒๒,๓๔๙.๔๕ บาท (หนึ่งล้านหกแสนสอง
หมื่นสองพันสามร้อยสี่สิบเก้าบาทสี่สิบห้าสตางค์) จำนวน ๑ โครงการ

ผู้ยื่นข้อเสนอต้องยื่นข้อเสนอโดยแสดงหลักฐานถึงขีดความสามารถและความพร้อมที่มีอยู่ในวันยื่น
ข้อเสนอ โดยมีรายละเอียดดังนี้

๑. ผู้ยื่นข้อเสนอจะต้องมีคุณสมบัติให้เป็นไปตามเอกสารประกวดราคาอิเล็กทรอนิกส์กำหนด
๒. ผู้ยื่นข้อเสนอต้องเสนอราคาทางระบบจัดซื้อจัดจ้างภาครัฐด้วยอิเล็กทรอนิกส์ในวันที่
ระหว่างเวลา น. ถึง น. ซึ่งสามารถจัดเตรียมเอกสารข้อเสนอได้ตั้งแต่วันที่ประกาศจนถึงวันเสนอราคา
๓. ผู้สนใจสามารถดูรายละเอียดและดาวน์โหลดเอกสารประกวดราคาอิเล็กทรอนิกส์เลขที่ ลงวันที่
กุมภาพันธ์ พ.ศ. ๒๕๖๙ ผ่านทางระบบจัดซื้อจัดจ้างภาครัฐด้วยอิเล็กทรอนิกส์ ได้ตั้งแต่วันที่ประกาศจนถึงวัน
เสนอราคา ได้ที่เว็บไซต์ www.patongcity.go.th หรือ www.gprocurement.go.th ทั้งนี้ หากต้องการทราบราย
ละเอียดเพิ่มเติมเกี่ยวกับแบบรูปและรายการละเอียด โปรดสอบถามมายัง เทศบาลเมืองป่าตอง ผ่านทางไปรษณีย์
อิเล็กทรอนิกส์ saraban-patongcity@lgo.mail.go.th หรือช่องทางตามที่กรมบัญชีกลางกำหนด ภายในวันที่
ในเวลาราชการ โดยเทศบาลเมืองป่าตอง จะชี้แจงรายละเอียดดังกล่าวผ่านทางเว็บไซต์ www.patongcity.go.th และ
www.gprocurement.go.th ในวันที่
๔. ผู้ยื่นข้อเสนอต้องชำระเงินค่าซื้อเอกสารประกวดราคาอิเล็กทรอนิกส์ในราคาชุดละ ๑,๐๐๐.๐๐
บาท (หนึ่งพันบาทถ้วน) ตั้งแต่วันที่ ถึงวันที่

ประกาศ ณ วันที่ กุมภาพันธ์ พ.ศ. ๒๕๖๙

(นายอาวุธ หนูเขต)

รองนายกเทศมนตรี รักษาการแทน
นายกเทศมนตรีเมืองป่าตอง

ตารางแสดงวงเงินงบประมาณที่ได้รับจัดสรรและราคากลางในงานจ้างก่อสร้าง

1. ชื่อโครงการ

ประกวดราคาจ้างก่อสร้างโครงการปรับปรุงห้องประชาสัมพันธ์และโถงต้อนรับประชาชน จำนวน ๑ โครงการ
ด้วยวิธีประกวดราคาอิเล็กทรอนิกส์ (e-bidding) / โครงการปรับปรุงห้องประชาสัมพันธ์และโถงต้อนรับประชาชน

2. หน่วยงานเจ้าของโครงการ เทศบาลเมืองป่าตอง / เทศบาลเมืองป่าตอง

3. วงเงินงบประมาณที่ได้รับจัดสรร 1,570,000.00 บาท

4. ลักษณะงาน

โดยสังเขป ปรับปรุงห้องประชาสัมพันธ์และโถงต้อนรับประชาชน พร้อมตกแต่งภายในขนาดพื้นที่ไม่น้อยกว่า 62 ตารางเมตร

5. ราคากลางคำนวณ ณ วันที่ 09 กุมภาพันธ์ 2569 เป็นเงิน 1,622,349.45 บาท

6. บัญชีประมาณการราคากลาง

6.1 รายงาน ปร.4

6.2 รายงาน ปร.4 ครุภัณฑ์

6.3 รายงาน ปร.5 (ก)

6.4 รายงาน ปร.5 (ข)

6.5 รายงาน ปร.6

6.6 รายงานแสดงเหตุผลความจำเป็นรายละเอียดของการสืบ

7. รายชื่อคณะกรรมการกำหนดราคากลาง

7.1 वासना ธรรมดี ประธานกรรมการกำหนดราคากลาง หัวหน้าฝ่ายบริการและเผยแพร่วิชาการ

7.2 จินตนา เม่งช่วย กรรมการกำหนดราคากลาง ผู้ช่วยเจ้าพนักงานประชาสัมพันธ์

7.3 สธน คำวิเศษณ์ กรรมการกำหนดราคากลาง ผู้ช่วยนายช่างเขียนแบบ

वासना ธรรมดี

11 กุมภาพันธ์ 2569 09:57:44

แบบแสดงรายการ ปริมาณงาน และราคา

กลุ่มงาน/งาน ปรับปรุงห้องประชาสัมพันธ์และโถงต้อนรับประชาชน

ชื่อโครงการ/งานก่อสร้าง ประกวดราคาจ้างก่อสร้างโครงการปรับปรุงห้องประชาสัมพันธ์และโถงต้อนรับประชาชน จำนวน ๑ โครงการ ด้วยวิธีประกวดราคาอิเล็กทรอนิกส์ (e-bidding) /

สถานที่ก่อสร้าง ตำบล ป่าตอง โครงการปรับปรุงห้องประชาสัมพันธ์และโถงต้อนรับประชาชน อำเภอ จังหวัด ภูเก็ต แบบเลขที่

หน่วยงานเจ้าของโครงการ/งานก่อสร้าง เทศบาลเมืองป่าตอง / เทศบาลเมืองป่าตอง

คำนวณราคากลางโดย คณะกรรมการกำหนดราคากลาง เมื่อวันที่ 09 กุมภาพันธ์ 2569

หน่วย : บาท

ลำดับที่	รายการ	จำนวน	หน่วย	ค่าวัสดุ		ค่าแรงงาน		รวมค่าวัสดุและแรงงาน	หมายเหตุ
				ราคาต่อหน่วย	จำนวนเงิน	ราคาต่อหน่วย	จำนวนเงิน		
1	งานรื้อถอน		รวม					8,290.40	
2	งานพื้น		รวม					127,468.40	
3	งานฝ้าเพดาน		รวม					18,810.00	
4	งานทาสี		รวม					4,180.00	

หมายเหตุ : แสดงรายการปริมาณ และราคารวม 1,167,314.34 บาท ต่อ 1 หน่วย

วาสนา ธรรมดี

11 กุมภาพันธ์ 2569 09:58:18

กลุ่มงาน/งาน ปรับปรุงห้องประชาสัมพันธ์และโถงต้อนรับประชาชน

ชื่อโครงการ/งานก่อสร้าง ประกวดราคาจ้างก่อสร้างโครงการปรับปรุงห้องประชาสัมพันธ์และโถงต้อนรับประชาชน จำนวน ๑ โครงการ ด้วยวิธีประกวดราคาอิเล็กทรอนิกส์ (e-bidding) /

สถานที่ก่อสร้าง ตำบล ป่าตอง โครงการปรับปรุงห้องประชาสัมพันธ์และโถงต้อนรับประชาชน อำเภอ เกาะภูเก็ต จังหวัด ภูเก็ต แบบเลขที่

หน่วยงานเจ้าของโครงการ/งานก่อสร้าง เทศบาลเมืองป่าตอง / เทศบาลเมืองป่าตอง

คำนวณราคากลางโดย คณะกรรมการกำหนดราคากลาง เมื่อวันที่ 09 กุมภาพันธ์ 2569

หน่วย : บาท

ลำดับที่	รายการ	จำนวน	หน่วย	ค่าวัสดุ		ค่าแรงงาน		รวมค่าวัสดุและแรงงาน	หมายเหตุ
				ราคาต่อหน่วย	จำนวนเงิน	ราคาต่อหน่วย	จำนวนเงิน		
5	งานเฟอร์นิเจอร์ built-in		รวม					694,050.00	
6	งานกรุผนัง		รวม					188,225.00	
7	งานประตู หน้าต่าง		รวม					92,660.00	
8	งานไฟฟ้า		รวม					33,630.54	
รวมค่าวัสดุและค่าแรงงานเป็นเงินประมาณ								1,167,314.34	

หมายเหตุ : แสดงรายการปริมาณ และราคารวม 1,167,314.34 บาท ต่อ 1 หน่วย

วาสนา ธรรมดี

11 กุมภาพันธ์ 2569 09:58:18

แบบแสดงรายการ ปริมาณงาน และราคา

หน่วย : บาท

ลำดับที่	รายการ	จำนวน	หน่วย	ค่าวัสดุ		ค่าแรงงาน		รวมค่าวัสดุ และแรงงาน	หมายเหตุ
				ราคาต่อหน่วย	จำนวนเงิน	ราคาต่อหน่วย	จำนวนเงิน		
1	งานรื้อถอน								
	- งานรื้อถอนฝ้ายปซัมฉาบเรียบ (รื้อ-ขนไป)	55.000	ตร.ม.	0.00	0.00	26.00	1,430.00	1,430.00	
	- งานรื้อถอนผนังก่ออิฐฉาบปูนหนาครึ่งแผ่น (รื้อ- ขนไป)	12.000	ตร.ม.	0.00	0.00	41.00	492.00	492.00	
	- งานรื้อถอนพื้นปูหินแกรนิต (รื้อ-ขนไป)	60.000	ตร.ม.	0.00	0.00	46.00	2,760.00	2,760.00	
	- งานรื้อถอนชุดประตูอลูมิเนียมพร้อมกระจก (รื้อกอง)	1.800	ตร.ม.	0.00	0.00	103.00	185.40	185.40	
	- งานรื้อถอนชุดประตูเหล็กม้วนพร้อมกล่องเก็บ (รื้อกอง)	7.500	ตร.ม.	0.00	0.00	82.00	615.00	615.00	
	- งานรื้อถอนชุดดวงโคมพร้อมสายไฟฟ้า ชุดโคมดาวน์ไลน์ (รื้อกอง)	8.000	ชุด	0.00	0.00	31.00	248.00	248.00	
	- งานรื้อถอนครุภัณฑ์เฟอร์นิเจอร์เดิม (รื้อกอง)	10.000	ม.	0.00	0.00	256.00	2,560.00	2,560.00	
	รวมค่างานรื้อถอน	-	-	0.00	0.00	585.00	8,290.40	8,290.40	

แบบแสดงรายการ ปริมาณงาน และราคา

หน่วย : บาท

ลำดับที่	รายการ	จำนวน	หน่วย	ค่าวัสดุ		ค่าแรงงาน		รวมค่าวัสดุ และแรงงาน	หมายเหตุ
				ราคาต่อหน่วย	จำนวนเงิน	ราคาต่อหน่วย	จำนวนเงิน		
2	งานพื้น								
	- ปูนทรายปรับระดับ	60.000	ตร.ม.	113.89	6,833.40	75.00	4,500.00	11,333.40	
	- พื้นปูหินแกรนิต ขนาด 30 x 60 ซม.	53.000	ตร.ม.	1,680.00	89,040.00	217.00	11,501.00	100,541.00	
	- พื้นปูกระเบื้องแกรนิตโต้ 60x60 ซม.	23.000	ตร.ม.	450.00	10,350.00	228.00	5,244.00	15,594.00	
	รวมค่างานพื้น	-	-	2,243.89	106,223.40	520.00	21,245.00	127,468.40	
3	งานฝ้าเพดาน								
	- ฝ้าเพดานยิปซัมบอร์ด หนา 9 มม.	55.000	ตร.ม.	265.00	14,575.00	77.00	4,235.00	18,810.00	
	โครงคร่าวเหล็กอาบสังกะสี								
	รวมค่างานฝ้าเพดาน	-	-	265.00	14,575.00	77.00	4,235.00	18,810.00	
4	งานทาสี								
	- ทาสีอะคริลิค 100% ชนิดภายใน (ฝ้าเพดาน)	55.000	ตร.ม.	45.00	2,475.00	31.00	1,705.00	4,180.00	

แบบแสดงรายการ ปริมาณงาน และราคา

หน่วย : บาท

ลำดับที่	รายการ	จำนวน	หน่วย	ค่าวัสดุ		ค่าแรงงาน		รวมค่าวัสดุ และแรงงาน	หมายเหตุ
				ราคาต่อหน่วย	จำนวนเงิน	ราคาต่อหน่วย	จำนวนเงิน		
	รวมค่างานทาสี	-	-	45.00	2,475.00	31.00	1,705.00	4,180.00	
5	งานเฟอร์นิเจอร์ built-in								
	- FB1 ตู้เอกสาร สูงชนผ้า ยาว 4.00 ม.	1.000	ชุด	88,000.00	88,000.00	34,000.00	34,000.00	122,000.00	
	- FB2 โต๊ะทำงาน ยาว 2.35 ม.	1.000	ชุด	24,000.00	24,000.00	4,800.00	4,800.00	28,800.00	
	- FB3 ผ้าม่านตกแต่งติดตาย สูงชนผ้า ยาว 3.50 ม.	1.000	ชุด	45,000.00	45,000.00	8,500.00	8,500.00	53,500.00	
	- FB4 เคาน์เตอร์เครื่องดื่ม เคาน์เตอร์ล้าง และตู้บน	1.000	ชุด	30,000.00	30,000.00	11,000.00	11,000.00	41,000.00	
	- FB5 เคาน์เตอร์ต้อนรับ	1.000	ชุด	146,900.00	146,900.00	27,000.00	27,000.00	173,900.00	
	- FB6 ตู้เอกสาร สูงชนผ้า ยาว 4.60 ม.	1.000	ชุด	131,100.00	131,100.00	22,000.00	22,000.00	153,100.00	
	- FB7 ตู้เอกสาร สูง 0.90 ม. ยาว 1.30 ม.	1.000	ชุด	17,500.00	17,500.00	7,500.00	7,500.00	25,000.00	
	- FB8 ตู้เอกสารและตู้แสดงความคิดเห็น สูงชนผ้า ยาว 3.48 ม.	1.000	ชุด	78,750.00	78,750.00	18,000.00	18,000.00	96,750.00	

แบบแสดงรายการ ปริมาณงาน และราคา

หน่วย : บาท

ลำดับที่	รายการ	จำนวน	หน่วย	ค่าวัสดุ		ค่าแรงงาน		รวมค่าวัสดุ และแรงงาน	หมายเหตุ
				ราคาต่อหน่วย	จำนวนเงิน	ราคาต่อหน่วย	จำนวนเงิน		
	รวมค่างานเฟอร์นิเจอร์ built-in	-	-	561,250.00	561,250.00	132,800.00	132,800.00	694,050.00	
6	งานกรุผนัง								
	- งานกรุผนังเบาปิดผิวด้วยลามิเนตลายไม้	19.700	ตร.ม.	2,500.00	49,250.00	1,250.00	24,625.00	73,875.00	
	-	5.500	ตร.ม.	3,000.00	16,500.00	1,500.00	8,250.00	24,750.00	
	ซุ้มทางเข้าประตูปิดทับด้วยไม้อัดลูกฟูกทำสีเทียบลามิเนต								
	- งานกรุเสาไม้เทียม	16.000	ตร.ม.	3,800.00	60,800.00	1,800.00	28,800.00	89,600.00	
	รวมค่างานกรุผนัง	-	-	9,300.00	126,550.00	4,550.00	61,675.00	188,225.00	
7	งานประตู หน้าต่าง								
	- ประตู D1	1.000	ชุด	24,000.00	24,000.00	0.00	0.00	24,000.00	
	- ประตู D2 บานเลื่อนซ่อนในผนัง	1.000	ชุด	15,500.00	15,500.00	0.00	0.00	15,500.00	

แบบแสดงรายการ ปริมาณงาน และราคา

หน่วย : บาท

ลำดับที่	รายการ	จำนวน	หน่วย	ค่าวัสดุ		ค่าแรงงาน		รวมค่าวัสดุ และแรงงาน	หมายเหตุ
				ราคาต่อหน่วย	จำนวนเงิน	ราคาต่อหน่วย	จำนวนเงิน		
8	- หน้าต่าง W1	1.000	ชุด	33,160.00	33,160.00	0.00	0.00	33,160.00	
	- หน้าต่าง W2 บานติดตาย	2.000	ชุด	10,000.00	20,000.00	0.00	0.00	20,000.00	
	รวมค่างานประตู หน้าต่าง	-	-	82,660.00	92,660.00	0.00	0.00	92,660.00	
	งานไฟฟ้า								
	- ตู้ load center (เมน 50 A 1P 6ช่อง)	1.000	ชุด	1,650.00	1,650.00	495.00	495.00	2,145.00	
	- สวิตซ์ทางเดียวครบชุด	5.000	ชุด	105.00	525.00	82.00	410.00	935.00	
- เต้ารับแบบมีกราวด์คู่ (UNIVERSAL SOCKET) 16A 250V	28.000	ชุด	250.00	7,000.00	92.00	2,576.00	9,576.00		
- เต้ารับทีวี	1.000	ชุด	250.00	250.00	92.00	92.00	342.00		
- โคมไฟดาวน์ไลท์ LED ขนาด 6 นิ้ว แสง coolwhite ขนาด 18 วัตต์	15.000	ชุด	228.00	3,420.00	118.00	1,770.00	5,190.00		
- THW 1.5 ตร.มม.	80.000	ม.	6.89	551.04	5.00	400.00	951.04		

แบบแสดงรายการ ปริมาณงาน และราคา

หน่วย : บาท

ลำดับที่	รายการ	จำนวน	หน่วย	ค่าวัสดุ		ค่าแรงงาน		รวมค่าวัสดุ และแรงงาน	หมายเหตุ
				ราคาต่อหน่วย	จำนวนเงิน	ราคาต่อหน่วย	จำนวนเงิน		
	- THW 2.5 ตร.มม.	285.000	ม.	10.50	2,992.50	7.00	1,995.00	4,987.50	
	- อุปกรณ์ประกอบย่อย	1.000	เหมารวม	5,500.00	5,500.00	0.00	0.00	5,500.00	
	- ไฟซ็อน LED strip light	14.000	ม.	220.00	3,080.00	66.00	924.00	4,004.00	
	รวมค่างานไฟฟ้า	-	-	8,220.39	24,968.54	957.00	8,662.00	33,630.54	
รวมค่าวัสดุ และแรงงาน								1,167,314.34	

แบบแสดงรายการ ปริมาณงาน และราคา

หน่วย : บาท

ลำดับที่	รายการ	จำนวน	หน่วย	ค่าวัสดุ		ค่าแรงงาน		รวมค่าวัสดุ และแรงงาน	หมายเหตุ
				ราคาต่อหน่วย	จำนวนเงิน	ราคาต่อหน่วย	จำนวนเงิน		
1	เครื่องปรับอากาศชนิดฝังฝ้า ขนาด 18,000 BTU								
	1.1 เครื่องปรับอากาศชนิดฝังฝ้าขนาด18,000BTU	2.000	เครื่อง	45,500.00		0.00	0.00	91,000.00	
	รวมค่าเครื่องปรับอากาศชนิดฝังฝ้า ขนาด 18,000 BTU	-	-	45,500.00	91,000.00	0.00	0.00	91,000.00	
รวมค่าวัสดุ และแรงงาน									

แบบสรุปค่าก่อสร้าง

กลุ่มงาน/งาน	ปรับปรุงห้องประชาสัมพันธ์และโถงต้อนรับประชาชน				
ชื่อโครงการ/งานก่อสร้าง	ประกวดราคาจ้างก่อสร้างโครงการปรับปรุงห้องประชาสัมพันธ์และโถงต้อนรับประชาชน จำนวน ๑ โครงการ ด้วยวิธีประกวดราคาอิเล็กทรอนิกส์ (e-bidding)/โครงการปรับปรุงห้องประชาสัมพันธ์และโถงต้อนรับประชาชน				
สถานที่ก่อสร้าง	ตำบล	ปาดอง	อำเภอ	กะทู้	ภูเก็ต
แบบเลขที่					
หน่วยงานเจ้าของโครงการ/งานก่อสร้าง	เทศบาลเมืองปาดอง / เทศบาลเมืองปาดอง				
แบบ พร. 4	ที่แนบ	มีจำนวน	8	หน้า	
คำนวณราคากลาง	เมื่อวันที่	09 กุมภาพันธ์ 2569			

หน่วย : บาท

ลำดับที่	รายงาน	ค่างานต้นทุน	Factor F	ค่าก่อสร้าง	หมายเหตุ
1	ปรับปรุงห้องประชาสัมพันธ์และโถงต้อนรับประชาชน	1,167,314.34	1.3064	1,524,979.45	
รวมค่าก่อสร้าง				1,524,979.45	

ขนาดหรือเนื้อที่อาคารจำนวน

บาท/ตารางเมตร

หมายเหตุ : แสดงแบบสรุปค่าก่อสร้าง รวม

1,524,979.45 บาท ต่อ 1 หน่วย

กลุ่มงาน/งาน ปรับปรุงห้องประชาสัมพันธ์และโถงต้อนรับประชาชน

ชื่อโครงการ/งานก่อสร้าง ประกวดราคาจ้างก่อสร้างโครงการปรับปรุงห้องประชาสัมพันธ์และโถงต้อนรับประชาชน จำนวน ๑ โครงการ ด้วยวิธีประกวดราคาอิเล็กทรอนิกส์ (e-bidding)/โครงการปรับปรุงห้องประชาสัมพันธ์และโถงต้อนรับประชาชน

สถานที่ก่อสร้าง ตำบล ป่าตอง อำเภอ กะทู้ จังหวัด ภูเก็ต

แบบเลขที่

หน่วยงานเจ้าของโครงการ/งานก่อสร้าง เทศบาลเมืองป่าตอง / เทศบาลเมืองป่าตอง

แบบ ปร. 4 ที่แนบ มีจำนวน 8 หน้า

คำนวณราคากลาง เมื่อวันที่ 09 กุมภาพันธ์ 2569

หน่วย : บาท

ลำดับที่	รายงาน	ค่างานต้นทุน	Factor F	ค่าก่อสร้าง	หมายเหตุ
	เงื่อนไขการใช้ตาราง Factor F เงินล่วงหน้าจ่าย 0 % เงินประกันผลงานหัก 0 % ดอกเบี้ยเงินกู้ 7 % ภาษีมูลค่าเพิ่ม 7 %				
				รวมค่าก่อสร้าง	
				1,524,979.45	

ขนาดหรือเนื้อที่อาคารจำนวน บาท/ตารางเมตร

หมายเหตุ : แสดงแบบสรุปค่าก่อสร้าง รวม 1,524,979.45 บาท ต่อ 1 หน่วย

แบบสรุปค่าก่อสร้าง

ชื่อโครงการ/งานก่อสร้าง	ประกวดราคาจ้างก่อสร้างโครงการปรับปรุงห้องประชาสัมพันธ์และโถงต้อนรับประชาชน จำนวน ๑ โครงการ ด้วยวิธีประกวดราคาอิเล็กทรอนิกส์ (e-bidding)/โครงการปรับปรุงห้องประชาสัมพันธ์และโถงต้อนรับประชาชน		
สถานที่ก่อสร้าง	ตำบล	ปาดอง	อำเภอ
แบบเลขที่			จังหวัด
หน่วยงานเจ้าของโครงการ/งานก่อสร้าง	เทศบาลเมืองปาดอง / เทศบาลเมืองปาดอง		
แบบ ปร. 4	ที่แนบ	มีจำนวน	8 หน้า
คำนวณราคากลาง	เมื่อวันที่	09 กุมภาพันธ์ 2569	

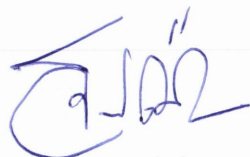

(จินตนา เม่งชัย)
กรรมการกำหนดราคากลาง

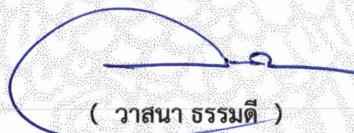

(วาสนา ธรรมดี)
ประธานกรรมการกำหนดราคากลาง



(สธน คำวิเศษณ์)
กรรมการกำหนดราคากลาง

แบบสรุปค่าครุภัณฑ์จัดซื้อ

กลุ่มงาน/งาน	งานครุภัณฑ์จัดซื้อ					
ชื่อโครงการ/งานก่อสร้าง	ประกวดราคาจ้างก่อสร้างโครงการปรับปรุงห้องประชาสัมพันธ์และโถงต้อนรับประชาชน จำนวน ๑ โครงการ ด้วยวิธีประกวดราคาอิเล็กทรอนิกส์ (e-bidding) / โครงการปรับปรุงห้องประชาสัมพันธ์และโถงต้อนรับประชาชน					
สถานที่ก่อสร้าง	ตำบล	ป่าตอง	อำเภอ	กะทู้	จังหวัด	ภูเก็ต
แบบเลขที่						
หน่วยงานเจ้าของโครงการ/งานก่อสร้าง	เทศบาลเมืองป่าตอง / เทศบาลเมืองป่าตอง					
คำนวณราคากลาง เมื่อวันที่	09 กุมภาพันธ์ 2569					

หน่วย : บาท

ลำดับที่	รายงาน	ค่างาน	ภาษีมูลค่าเพิ่ม	ค่าก่อสร้าง	หมายเหตุ
1	เครื่องปรับอากาศชนิดฝังฝ้า ขนาด 18,000 BTU	91,000.00	6,370.00	97,370.00	
			รวมค่าก่อสร้าง	97,370.00	

แบบสรุปค่าครุภัณฑ์จัดซื้อ

ชื่อโครงการ/งานก่อสร้าง ประกวดราคาจ้างก่อสร้างโครงการปรับปรุงห้องประชาสัมพันธ์และโถงต้อนรับประชาชน จำนวน ๑ โครงการ ด้วยวิธีประกวดราคาอิเล็กทรอนิกส์ (e-bidding) /
โครงการปรับปรุงห้องประชาสัมพันธ์และโถงต้อนรับประชาชน

สถานที่ก่อสร้าง ตำบล ป่าตอง อำเภอ กะทู้ จังหวัด ภูเก็ต

แบบเลขที่

หน่วยงานเจ้าของโครงการ/งานก่อสร้าง เทศบาลเมืองป่าตอง / เทศบาลเมืองป่าตอง

แบบ พร. 4 ที่แนบ มีจำนวน หน้า

คำนวณราคากลาง เมื่อวันที่ 09 กุมภาพันธ์ 2569



(จินตนา เม่งชัย)

กรรมการกำหนดราคากลาง



(วาสนา ธรรมดี)

ประธานกรรมการกำหนดราคากลาง



(สรน คำวิเศษณ์)

กรรมการกำหนดราคากลาง

แบบสรุปราคากลางงานก่อสร้างอาคาร

ชื่อโครงการ/งานก่อสร้าง	ประกวดราคาจ้างก่อสร้างโครงการปรับปรุงห้องประชาสัมพันธ์และโถงต้อนรับประชาชน จำนวน ๑ โครงการ ด้วยวิธีประกวดราคาอิเล็กทรอนิกส์ (e-bidding)/โครงการปรับปรุงห้องประชาสัมพันธ์และโถงต้อนรับประชาชน					
สถานที่ก่อสร้าง	ตำบล	ป่าตอง	อำเภอ	กะทู้	จังหวัด	ภูเก็ต
แบบเลขที่						
หน่วยงานเจ้าของโครงการ/งานก่อสร้าง	เทศบาลเมืองป่าตอง เทศบาลเมืองป่าตอง					
แบบ ปร. 4 และ ปร. 5 ที่แนบ	มีจำนวน	2	ชุด			
คำนวณราคากลาง	เมื่อวันที่	09 กุมภาพันธ์ 2569				

หน่วย : บาท

ลำดับที่	รายงาน	ค่าก่อสร้าง	หมายเหตุ
1	ปรับปรุงห้องประชาสัมพันธ์และโถงต้อนรับประชาชน จำนวน 1.000 หลังละ 1,524,979.45 บาท	1,524,979.45	
2	งานอาคาร : งานครุภัณฑ์จัดซื้อ	97,370.00	
สรุป	ราคากลาง ราคากลาง (..... หนึ่งล้านหกแสนสองหมื่นสองพันสามร้อยสี่สิบเก้าบาทสี่สิบห้าสตางค์))	1,622,349.45	

แบบสรุปราคากลางงานก่อสร้างอาคาร

ชื่อโครงการ/งานก่อสร้าง	ประกวดราคาจ้างก่อสร้างโครงการปรับปรุงห้องประชาสัมพันธ์และโถงต้อนรับประชาชน จำนวน ๑ โครงการ ด้วยวิธีประกวดราคาอิเล็กทรอนิกส์ (e-bidding)/โครงการปรับปรุงห้องประชาสัมพันธ์และโถงต้อนรับประชาชน					
สถานที่ก่อสร้าง	ตำบล	ป่าตอง	อำเภอ	กะทู้	จังหวัด	ภูเก็ต
แบบเลขที่						
หน่วยงานเจ้าของโครงการ/งานก่อสร้าง	เทศบาลเมืองป่าตอง เทศบาลเมืองป่าตอง					
แบบ ปร. 4 และ ปร. 5 ที่แนบ	มีจำนวน		ชุด			
คำนวณราคากลาง	เมื่อวันที่ 09 กุมภาพันธ์ 2569					

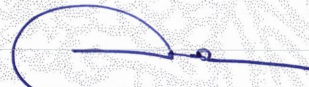

(วาสนา ธรรมดี)

ประธานกรรมการกำหนดราคากลาง



(จินตนา เม่งช่วย)

กรรมการกำหนดราคากลาง



(สธน คำวิเศษณ์)

กรรมการกำหนดราคากลาง

โครงการ : ประกวดราคาจ้างก่อสร้างโครงการปรับปรุงห้องประชาสัมพันธ์และโถงต้อนรับประชาชน จำนวน ๑ โครงการ
ด้วยวิธีประกวดราคาอิเล็กทรอนิกส์ (e-bidding) / โครงการปรับปรุงห้องประชาสัมพันธ์และโถงต้อนรับประชาชน

รายละเอียดการคำนวณค่างานต้นทุนต่อหน่วย



โครงการ : ประกวดราคาจ้างก่อสร้างโครงการปรับปรุงห้องประชาสัมพันธ์และโถงต้อนรับประชาชน จำนวน ๑ โครงการ ด้วยวิธีประกวดราคาอิเล็กทรอนิกส์ (e-bidding) /
 โครงการปรับปรุงห้องประชาสัมพันธ์และโถงต้อนรับประชาชน
 เลขที่หนังสือ : อัตราดอกเบี้ยเงินกู้สำหรับใช้เป็นเกณฑ์ในการคำนวณราคากลางงานก่อสร้าง (ร้อยละ 7)

Factor F อาคาร

เงินล่วงหน้าจ่าย 0.00 % ดอกเบี้ยเงินกู้ 7.00 % ต่อปี
 เงินประกันผลงานหัก 0.00 % ค่าภาษีมูลค่าเพิ่ม (VAT) 7.00 %

ค่างาน (ทุน) ล้านบาท	ค่าใช้จ่ายในการดำเนินงานก่อสร้าง (%)				รวมในรูป Factor F	ภาษีมูลค่าเพิ่ม (VAT)	Factor F
	ค่าอำนวยความสะดวก	ค่าดอกเบี้ย	ค่ากำไร	รวมค่าใช้จ่าย			
≤0.50	15.6856	1.1666	5.5000	22.3522	1.2235	1.0700	1.3091
1.00	15.4654	1.1666	5.5000	22.1320	1.2213	1.0700	1.3067
2.00	15.3220	1.1666	5.5000	21.9886	1.2198	1.0700	1.3051
5.00	15.0245	1.1666	5.5000	21.6911	1.2169	1.0700	1.3020
10.00	14.9659	1.1666	5.0000	21.1325	1.2113	1.0700	1.2960
15.00	11.7000	1.1666	5.0000	17.8666	1.1786	1.0700	1.2611
20.00	10.9884	1.1666	5.0000	17.1550	1.1715	1.0700	1.2535
25.00	8.9675	1.1666	4.5000	14.6341	1.1463	1.0700	1.2265
30.00	8.1852	1.1666	4.5000	13.8518	1.1385	1.0700	1.2181

โครงการ : ประกวดราคาจ้างก่อสร้างโครงการปรับปรุงห้องประชาสัมพันธ์และโถงต้อนรับประชาชน จำนวน ๑ โครงการ ด้วยวิธีประกวดราคาอิเล็กทรอนิกส์ (e-bidding) /
 โครงการปรับปรุงห้องประชาสัมพันธ์และโถงต้อนรับประชาชน
 เลขที่หนังสือ : อัตราดอกเบี้ยเงินกู้สำหรับใช้เป็นเกณฑ์ในการคำนวณราคากลางงานก่อสร้าง (ร้อยละ 7)

Factor F อาคาร

เงินล่วงหน้าจ่าย 0.00 % ดอกเบี้ยเงินกู้ 7.00 % ต่อปี
 เงินประกันผลงานหัก 0.00 % ค่าภาษีมูลค่าเพิ่ม (VAT) 7.00 %

ค่าจ้าง (ทุน) ล้านบาท	ค่าใช้จ่ายในการดำเนินงานก่อสร้าง (%)				รวมในรูป Factor F	ภาษีมูลค่าเพิ่ม (VAT)	Factor F
	ค่าอำนวยความสะดวก	ค่าดอกเบี้ย	ค่ากำไร	รวมค่าใช้จ่าย			
40.00	8.1487	1.1666	4.5000	13.8153	1.1381	1.0700	1.2177
50.00	8.1374	1.1666	4.5000	13.8040	1.1380	1.0700	1.2176
60.00	7.7209	1.1666	4.0000	12.8875	1.1288	1.0700	1.2078
70.00	7.6178	1.1666	4.0000	12.7844	1.1278	1.0700	1.2067
80.00	7.6178	1.1666	4.0000	12.7844	1.1278	1.0700	1.2067
90.00	7.6095	1.1666	4.0000	12.7761	1.1277	1.0700	1.2066
100.00	7.6095	1.1666	4.0000	12.7761	1.1277	1.0700	1.2066
150.00	7.3600	1.1666	4.0000	12.5266	1.1252	1.0700	1.2039
200.00	7.3617	1.1666	4.0000	12.5283	1.1252	1.0700	1.2039

โครงการ : ประกวดราคาจ้างก่อสร้างโครงการปรับปรุงห้องประชาสัมพันธ์และโถงต้อนรับประชาชน จำนวน ๑ โครงการ ด้วยวิธีประกวดราคาอิเล็กทรอนิกส์ (e-bidding) /
 โครงการปรับปรุงห้องประชาสัมพันธ์และโถงต้อนรับประชาชน
 เลขที่หนังสือ : อัตราดอกเบี้ยเงินกู้สำหรับใช้เป็นเกณฑ์ในการคำนวณราคากลางงานก่อสร้าง (ร้อยละ 7)

Factor F อาคาร

เงินล่วงหน้าจ่าย 0.00 % ดอกเบี้ยเงินกู้ 7.00 % ต่อปี
 เงินประกันผลงานหัก 0.00 % ค่าภาษีมูลค่าเพิ่ม (VAT) 7.00 %

ค่าจ้าง (ทุน) ล้านบาท	ค่าใช้จ่ายในการดำเนินงานก่อสร้าง (%)				รวมในรูป Factor F	ภาษีมูลค่าเพิ่ม (VAT)	Factor F
	ค่าอำนาจการ	ค่าดอกเบี้ย	ค่ากำไร	รวมค่าใช้จ่าย			
250.00	7.2736	1.1666	4.0000	12.4402	1.1244	1.0700	1.2031
300.00	7.1950	1.1666	3.5000	11.8616	1.1186	1.0700	1.1969
350.00	6.4098	1.1666	3.5000	11.0764	1.1107	1.0700	1.1884
400.00	6.3344	1.1666	3.5000	11.0010	1.1100	1.0700	1.1877
500.00	6.2868	1.1666	3.5000	10.9534	1.1095	1.0700	1.1871
≥500.00	5.6676	1.1666	3.5000	10.3342	1.1033	1.0700	1.1805

โครงการ : ประกวดราคาจ้างก่อสร้างโครงการปรับปรุงห้องประชาสัมพันธ์และโถงต้อนรับประชาชน จำนวน ๑ โครงการ ด้วยวิธีประกวดราคาอิเล็กทรอนิกส์ (e-bidding) /

เลขที่หนังสือ : อัตราดอกเบี้ยเงินกู้สำหรับใช้เป็นเกณฑ์ในการคำนวณราคากลางงานก่อสร้าง (ร้อยละ 7)

ค่างานต้นทุนรวมทั้งโครงการ				1,167,314.34 บาท
แหล่งของเงินงบประมาณ				1,570,000.00 บาท
แหล่งของเงินนอกงบประมาณ				0.00 บาท
จากตาราง Factor F อาคาร				
เงินล่วงหน้าจ่าย	0.00 %	ดอกเบี้ยเงินกู้	7.00 %	ต่อปี
เงินประกันผลงานหัก	0.00 %	ค่าภาษีมูลค่าเพิ่ม (VAT)	7.00 %	

Factor F อาคาร

ค่างานต้นทุน	Factor F
1,000,000.00	1.3067
1,167,314.34	1.3064
2,000,000.00	1.3051

แบบฟอร์มบันทึกแสดงเหตุผลการจำเป็นรายละเอียดของการสืบและการกำหนดราคาและหรือแหล่งวัสดุก่อสร้าง

รายงานจากแหล่งของข้อมูลวัสดุ

ชื่อโครงการ ประกวดราคาจ้างก่อสร้างโครงการปรับปรุงห้องประชาสัมพันธ์และโถงต้อนรับประชาชน จำนวน ๑ โครงการ ด้วยวิธีประกวดราคาอิเล็กทรอนิกส์ (e-bidding) /

โครงการปรับปรุงห้องประชาสัมพันธ์และโถงต้อนรับประชาชน

หน่วยงาน เทศบาลเมืองป่าตอง / เทศบาลเมืองป่าตอง

ลำดับที่	รายการ	หน่วย	ท้องที่ก่อสร้าง	ท้องที่ก่อสร้างจังหวัดใกล้เคียง	แหล่งผลิต	หน่วยงานภาครัฐ	สำนักงบประมาณ	อื่นๆ ระบุ	สถานที่สืบ	วันที่สืบราคา	เหตุผลการสืบราคา
1	สวิตซ์ทางเดียว	ชุด						X	ไต้หวัน	17 กันยายน 2568	ไต้หวัน โฮมโปร ดูโฮม
2	เต้ารับแบบมีกราวด์คู่	ชุด						X	ไต้หวัน	22 มกราคม 2569	ไต้หวัน โฮมโปร กี่หั่น
3	เต้ารับทีวี	ชุด						X	ไต้หวัน	22 มกราคม 2569	ไต้หวัน โฮมโปร กี่หั่น
4	โคมไฟดาวน์ไลท์LEDขนาด6นิ้วแสงcoolwhiteขนาด18วัตต์	ชุด						X	ไต้หวัน	22 มกราคม 2569	ไต้หวัน โฮมโปร ดูโฮม
5	ไฟซ่อนLEDstriplight	ม.						X	ไต้หวัน โฮมโปร ledribbonstriplight	22 มกราคม 2569	สืบราคาจากร้านที่จัดจำหน่าย
6	อุปกรณ์ประกอบย่อย	เหมารวม						X	ให้ 30% ของค่าวัสดุไฟฟ้า	22 มกราคม 2569	ให้ 30% ของค่าวัสดุไฟฟ้า

แบบฟอร์มบันทึกแสดงเหตุผลความจำเป็นรายละเอียดของการสืบและการกำหนดราคาและหรือแหล่งวัสดุก่อสร้าง

รายงานจากแหล่งของข้อมูลวัสดุ

ชื่อโครงการ ประกวดราคาจ้างก่อสร้างโครงการปรับปรุงห้องประชาสัมพันธ์และโถงต้อนรับประชาชน จำนวน ๑ โครงการ ด้วยวิธีประกวดราคาอิเล็กทรอนิกส์ (e-bidding) /

โครงการปรับปรุงห้องประชาสัมพันธ์และโถงต้อนรับประชาชน

หน่วยงาน เทศบาลเมืองป่าตอง / เทศบาลเมืองป่าตอง

ลำดับที่	รายการ	หน่วย	ท้องที่ก่อสร้าง	ท้องที่ก่อสร้างจังหวัดใกล้เคียง	แหล่งผลิต	หน่วยงานภาครัฐ	สำนักงบประมาณ	อื่นๆ ระบุ	สถานที่สืบ	วันที่สืบราคา	เหตุผลการสืบราคา
7	หินแกรนิต30x60ซม.	ตร.ม.						X	Silatak,Siamtak	22 มกราคม 2569	สืบจากร้านจัดจำหน่ายหินแกรนิตภายในประเทศ
8	พื้นปูกระเบื้องแกรนิตโต้60x60ซม.	ตร.ม.						X	โสมโปร,บ้านสุขภัณฑ์,ไทวัสดุ	22 มกราคม 2569	สืบจากร้านจัดจำหน่ายกระเบื้องใน จ.ภูเก็ต
9	FB1ตู้เอกสารสูง2.78ม.ยาว4.00ม.	ชุด						X	บริษัท ดีวันดีคืน ดีไซน์ แอนด์ บิวท์ จำกัด	17 กันยายน 2568	สืบราคาจากบริษัทรับทำเฟอร์นิเจอร์ Built-in ใน จ.ภูเก็ต บริษัท ดีวันดีคืน ดีไซน์ แอนด์ บิวท์ จำกัด ห้างหุ้นส่วนจำกัด ธารญา เอ็นจิเนียริ่ง 2024 บริษัทบุญนำการค้า จำกัด

แบบฟอร์มบันทึกแสดงเหตุผลความจำเป็นรายละเอียดของการสืบและการกำหนดราคาและหรือแหล่งวัสดุก่อสร้าง

รายงานจากแหล่งของข้อมูลวัสดุ

ชื่อโครงการ ประกวดราคาจ้างก่อสร้างโครงการปรับปรุงห้องประชาสัมพันธ์และโถงต้อนรับประชาชน จำนวน ๑ โครงการ ด้วยวิธีประกวดราคาอิเล็กทรอนิกส์ (e-bidding) /

โครงการปรับปรุงห้องประชาสัมพันธ์และโถงต้อนรับประชาชน

หน่วยงาน เทศบาลเมืองป่าตอง / เทศบาลเมืองป่าตอง

ลำดับที่	รายการ	หน่วย	ท้องที่ก่อสร้าง	ท้องที่ก่อสร้างจังหวัดใกล้เคียง	แหล่งผลิต	หน่วยงานภาครัฐ	สำนักงานประมง	อื่นๆ ระบุ	สถานที่สืบ	วันที่สืบราคา	เหตุผลการสืบราคา
10	FB2โต๊ะทำงานยาว2.35ม.	ชุด						X	บริษัท ดีวันดีคืน ดีไซน์ แอนด์ บิวท์ จำกัด	17 กันยายน 2568	สืบราคาจากบริษัทรับทำเฟอร์นิเจอร์ Built-in ใน จ.ภูเก็ต บริษัท ดีวันดีคืน ดีไซน์ แอนด์ บิวท์ จำกัด ห้างหุ้นส่วนจำกัด ธารญา เอ็นจิเนียริ่ง 2024 บริษัทบุญนำการค้า จำกัด
11	FB3ชั้นวางเอกสารยาว3.54ม.	ชุด						X	บริษัท ดีวันดีคืน ดีไซน์ แอนด์ บิวท์ จำกัด	17 กันยายน 2568	สืบราคาจากบริษัทรับทำเฟอร์นิเจอร์ Built-in ใน จ.ภูเก็ต บริษัท ดีวันดีคืน ดีไซน์ แอนด์ บิวท์ จำกัด ห้างหุ้นส่วนจำกัด ธารญา เอ็นจิเนียริ่ง 2024 บริษัทบุญนำการค้า จำกัด

แบบฟอร์มบันทึกแสดงเหตุผลความจำเป็นรายละเอียดของการสืบและการกำหนดราคาและหรือแหล่งวัสดุก่อสร้าง

รายงานจากแหล่งของข้อมูลวัสดุ

ชื่อโครงการ ประกวดราคาจ้างก่อสร้างโครงการปรับปรุงห้องประชาสัมพันธ์และโถงต้อนรับประชาชน จำนวน ๑ โครงการ ด้วยวิธีประกวดราคาอิเล็กทรอนิกส์ (e-bidding) /

โครงการปรับปรุงห้องประชาสัมพันธ์และโถงต้อนรับประชาชน

หน่วยงาน เทศบาลเมืองป่าตอง / เทศบาลเมืองป่าตอง

ลำดับที่	รายการ	หน่วย	ท้องที่ก่อสร้าง	ท้องที่ก่อสร้างจังหวัดใกล้เคียง	แหล่งผลิต	หน่วยงานภาครัฐ	สำนักงบประมาณ	อื่นๆ ระบุ	สถานที่สืบ	วันที่สืบราคา	เหตุผลการสืบราคา
12	FB4เคาน์เตอร์เครื่องดื่มเคาน์เตอร์ล้างและตู้บน	ชุด						X	บริษัท ดีวันดีคืน ดีไซน์ แอนด์ บิวท์ จำกัด	17 กันยายน 2568	สืบราคาจากบริษัทรับทำเฟอร์นิเจอร์ Built-in ใน จ.ภูเก็ต บริษัท ดีวันดีคืน ดีไซน์ แอนด์ บิวท์ จำกัด ห้างหุ้นส่วนจำกัด ธารญา เอ็นจิเนียริ่ง 2024 บริษัทบุญนำการค้า จำกัด
13	FB5เคาน์เตอร์ต้อนรับ	ชุด						X	บริษัท ดีวันดีคืน ดีไซน์ แอนด์ บิวท์ จำกัด	17 กันยายน 2568	สืบราคาจากบริษัทรับทำเฟอร์นิเจอร์ Built-in ใน จ.ภูเก็ต บริษัท ดีวันดีคืน ดีไซน์ แอนด์ บิวท์ จำกัด ห้างหุ้นส่วนจำกัด ธารญา เอ็นจิเนียริ่ง 2024 บริษัทบุญนำการค้า จำกัด ห้างหุ้นส่วนจำกัด ธารญา เอ็นจิเนียริ่ง 2024 บริษัทบุญนำการค้า จำกัด

แบบฟอร์มบันทึกแสดงเหตุผลการจำเป็นรายละเอียดของการสืบและการกำหนดราคาและหรือแหล่งวัสดุก่อสร้าง

รายงานจากแหล่งของข้อมูลวัสดุ

ชื่อโครงการ ประกวดราคาจ้างก่อสร้างโครงการปรับปรุงห้องประชาสัมพันธ์และโถงต้อนรับประชาชน จำนวน ๑ โครงการ ด้วยวิธีประกวดราคาอิเล็กทรอนิกส์ (e-bidding) /

โครงการปรับปรุงห้องประชาสัมพันธ์และโถงต้อนรับประชาชน

หน่วยงาน เทศบาลเมืองป่าตอง / เทศบาลเมืองป่าตอง

ลำดับที่	รายการ	หน่วย	ท้องที่ก่อสร้าง	ท้องที่ก่อสร้างจังหวัดใกล้เคียง	แหล่งผลิต	หน่วยงานภาครัฐ	สำนักงานประมาณ	อื่นๆ ระบุ	สถานที่สืบ	วันที่สืบราคา	เหตุผลการสืบราคา
14	FB6ตู้เอกสารสูงชนฝ้ายาว4.60ม.	ชุด						X	บริษัท ดีวันดีคืน ดีไซน์ แอนด์ บิวท์ จำกัด	17 กันยายน 2568	สืบราคาจากบริษัทรับทำเฟอร์นิเจอร์ Built-in ใน จ.ภูเก็ต บริษัท ดีวันดีคืน ดีไซน์ แอนด์ บิวท์ จำกัด ห้างหุ้นส่วนจำกัด ธารญา เอ็นจิเนียริ่ง 2024 บริษัทบุญนำการค้า จำกัด
15	FB7ตู้เอกสารสูง0.90ม.ยาว1.30ม.	ชุด						X	บริษัท ดีวันดีคืน ดีไซน์ แอนด์ บิวท์ จำกัด	17 กันยายน 2568	สืบราคาจากบริษัทรับทำเฟอร์นิเจอร์ Built-in ใน จ.ภูเก็ต บริษัท ดีวันดีคืน ดีไซน์ แอนด์ บิวท์ จำกัด ห้างหุ้นส่วนจำกัด ธารญา เอ็นจิเนียริ่ง 2024 บริษัทบุญนำการค้า จำกัด

แบบฟอร์มบันทึกแสดงเหตุผลความจำเป็นรายละเอียดของการสืบและการกำหนดราคาและหรือแหล่งวัสดุก่อสร้าง

รายงานจากแหล่งของข้อมูลวัสดุ

ชื่อโครงการ ประกวดราคาจ้างก่อสร้างโครงการปรับปรุงห้องประชาสัมพันธ์และโถงต้อนรับประชาชน จำนวน ๑ โครงการ ด้วยวิธีประกวดราคาอิเล็กทรอนิกส์ (e-bidding) /

โครงการปรับปรุงห้องประชาสัมพันธ์และโถงต้อนรับประชาชน

หน่วยงาน เทศบาลเมืองป่าตอง / เทศบาลเมืองป่าตอง

ลำดับที่	รายการ	หน่วย	ท้องที่ก่อสร้าง	ท้องที่ก่อสร้างจังหวัดใกล้เคียง	แหล่งผลิต	หน่วยงานภาครัฐ	สำนักงานประมง	อื่นๆ ระบุ	สถานที่สืบ	วันที่สืบราคา	เหตุผลการสืบราคา
16	FB8ตู้เอกสารและตู้แสดงความคิดเห็นสูงชนฝ้ายาว3.48ม.	ชุด						X	บริษัท ดีวันดีคืน ดีไซน์ แอนด์ บิวท์ จำกัด	17 กันยายน 2568	สืบราคาจากบริษัทรับทำเฟอร์นิเจอร์ Built-in ใน จ.ภูเก็ต บริษัท ดีวันดีคืน ดีไซน์ แอนด์ บิวท์ จำกัด ห้างหุ้นส่วนจำกัด ธารญา เอ็นจิเนียริ่ง 2024 บริษัทบุญนำการค้า จำกัด
17	ผ้าเพดานยิปซัมบอร์ดหนา9มม.พร้อมโครกราว	ตร.ม.				X			เทศบาลเมืองป่าตอง	22 มกราคม 2569	โครงการก่อสร้างของเทศบาลเมืองป่าตอง
18	งานกรุผนังเบาปิดผิวด้วยลามิเนต	ตร.ม.						X	บริษัท ดีวันดีคืน ดีไซน์ แอนด์ บิวท์ จำกัด	17 กันยายน 2568	สืบราคาจากบริษัทรับทำเฟอร์นิเจอร์ Built-in ใน จ.ภูเก็ต บริษัท ดีวันดีคืน ดีไซน์ แอนด์ บิวท์ จำกัด ห้างหุ้นส่วนจำกัด ธารญา เอ็นจิเนียริ่ง 2024 บริษัทบุญนำการค้า จำกัด

แบบฟอร์มบันทึกแสดงเหตุผลความจำเป็นรายละเอียดของการสืบและการกำหนดราคาและหรือแหล่งวัสดุก่อสร้าง

รายงานจากแหล่งของข้อมูลวัสดุ

ชื่อโครงการ ประกวดราคาจ้างก่อสร้างโครงการปรับปรุงห้องประชาสัมพันธ์และโถงต้อนรับประชาชน จำนวน ๑ โครงการ ด้วยวิธีประกวดราคาอิเล็กทรอนิกส์ (e-bidding) /

โครงการปรับปรุงห้องประชาสัมพันธ์และโถงต้อนรับประชาชน

หน่วยงาน เทศบาลเมืองป่าตอง / เทศบาลเมืองป่าตอง

ลำดับที่	รายการ	หน่วย	ท้องที่ก่อสร้าง	ท้องที่ก่อสร้างจังหวัดใกล้เคียง	แหล่งผลิต	หน่วยงานภาครัฐ	สำนักงบประมาณ	อื่นๆ ระบุ	สถานที่สืบ	วันที่สืบราคา	เหตุผลการสืบราคา
19	ซุ้มทางเข้าประตูปิดทับด้วยไม้อัดลูกฟูก ทำสีเทียบลามิเนต	ตร.ม.						X	บริษัท ดีวันดีคืน ดีไซน์ แอนด์ บิวท์ จำกัด	17 กันยายน 2568	สืบราคาจากบริษัทรับทำเฟอร์นิเจอร์ Built-in ใน จ.ภูเก็ต บริษัท ดีวันดีคืน ดีไซน์ แอนด์ บิวท์ จำกัด ห้างหุ้นส่วนจำกัด ธารญา เอ็นจิเนียริ่ง 2024 บริษัทบุญนำการค้า จำกัด
20	งานกรุเสาไม้เทียม	ตร.ม.						X	biowood , sci wood ,hybrid wood	17 กันยายน 2568	สืบราคาจากบริษัทจัดจำหน่ายไม้เทียม

แบบฟอร์มบันทึกแสดงเหตุผลความจำเป็นรายละเอียดของการสืบและการกำหนดราคาและหรือแหล่งวัสดุก่อสร้าง

รายงานจากแหล่งของข้อมูลวัสดุ

ชื่อโครงการ ประกวดราคาจ้างก่อสร้างโครงการปรับปรุงห้องประชาสัมพันธ์และโถงต้อนรับประชาชน จำนวน ๑ โครงการ ด้วยวิธีประกวดราคาอิเล็กทรอนิกส์ (e-bidding) /

โครงการปรับปรุงห้องประชาสัมพันธ์และโถงต้อนรับประชาชน

หน่วยงาน เทศบาลเมืองป่าตอง / เทศบาลเมืองป่าตอง

ลำดับที่	รายการ	หน่วย	ทองที่ก่อสร้าง	ทองที่ก่อสร้างจังหวัดใกล้เคียง	แหล่งผลิต	หน่วยงานภาครัฐ	สำนักงานประมง	อื่นๆ ระบุ	สถานที่สืบ	วันที่สืบราคา	เหตุผลการสืบราคา
21	ปูนทรายปรับระดับ	ตร.ม.	X						เทศบาลเมืองป่าตอง	22 มกราคม 2569	ปูนซีเมนต์ผสม (silica cement) 20.02 กก.@4.38บาท/กก.=87.69บาท/ตร.ม. ทรายหยาบ 0.04 ลบ.ม. @ 652.49 บาท/ลบ.ม.=26.10 บาท/ตร.ม. น้ำผสมปูน 6 ลิตร @ 0.0164 บาท/ลิตร=0.10 บาท/ตร.ม. =113.89 บาท/ตร.ม.

แบบฟอร์มบันทึกแสดงผลความจำเป็นรายละเอียดของการสืบและการกำหนดราคาและหรือแหล่งวัสดุก่อสร้าง

รายงานจากแหล่งของข้อมูลวัสดุ

ชื่อโครงการ ประกวดราคาจ้างก่อสร้างโครงการปรับปรุงห้องประชาสัมพันธ์และโถงต้อนรับประชาชน จำนวน ๑ โครงการ ด้วยวิธีประกวดราคาอิเล็กทรอนิกส์ (e-bidding) /

โครงการปรับปรุงห้องประชาสัมพันธ์และโถงต้อนรับประชาชน

หน่วยงาน เทศบาลเมืองป่าตอง / เทศบาลเมืองป่าตอง

ลำดับที่	รายการ	หน่วย	ท้องที่ก่อสร้าง	ท้องที่ก่อสร้างจังหวัดใกล้เคียง	แหล่งผลิต	หน่วยงานภาครัฐ	สำนักงบประมาณ	อื่นๆ ระบุ	สถานที่สืบ	วันที่สืบราคา	เหตุผลการสืบราคา
22	ทาสีอะคริลิคชนิดทาภายใน(ผ้าเพดาน)	ตร.ม.						X	เทศบาลเมืองป่าตอง	22 มกราคม 2569	ทาสีรองพื้น =0.04 GL.= 660 บาท/GL=26.4 บาท/ตร.ม. สีทาภายในทับหน้า 2 เทียว=0.07 GL=274 บาท/GL. =19.18 บาท/ตร.ม. น้ำผสมสี 1 ลิตร =0.0164บาท/ลิตร=0.0164 บาท/ตร.ม. =45 บาท/ตร.ม.
23	ประตูด1	ชุด						X	บริษัท ดีวันดีคืน ดีไซน์ แอนด์ บิวท์ จำกัด	17 กันยายน 2568	สืบราคาจากบริษัทรับทำเฟอร์นิเจอร์ Built-in ใน จ.ภูเก็ต บริษัท ดีวันดีคืน ดีไซน์ แอนด์ บิวท์ จำกัด ห้างหุ้นส่วนจำกัด ธารญา เอ็นจิเนียริ่ง 2024 บริษัทบุญนำการค้า จำกัด

แบบฟอร์มบันทึกแสดงผลความจำเป็นรายละเอียดของการสืบและการกำหนดราคาและหรือแหล่งวัสดุก่อสร้าง

รายงานจากแหล่งของข้อมูลวัสดุ

ชื่อโครงการ ประกวดราคาจ้างก่อสร้างโครงการปรับปรุงห้องประชาสัมพันธ์และโถงต้อนรับประชาชน จำนวน ๑ โครงการ ด้วยวิธีประกวดราคาอิเล็กทรอนิกส์ (e-bidding) /

โครงการปรับปรุงห้องประชาสัมพันธ์และโถงต้อนรับประชาชน

หน่วยงาน เทศบาลเมืองป่าตอง / เทศบาลเมืองป่าตอง

ลำดับที่	รายการ	หน่วย	ท้องที่ก่อสร้าง	ท้องที่ก่อสร้างจังหวัดใกล้เคียง	แหล่งผลิต	หน่วยงานภาครัฐ	สำนักงบประมาณ	อื่นๆ ระบุ	สถานที่สืบ	วันที่สืบราคา	เหตุผลการสืบราคา
24	ประตูD2	ชุด						X	บริษัท ดีวันดีคืน ดีไซน์ แอนด์ บิวท์ จำกัด	17 กันยายน 2568	สืบราคาจากบริษัทรับทำเฟอร์นิเจอร์ Built-in ใน จ.ภูเก็ต บริษัท ดีวันดีคืน ดีไซน์ แอนด์ บิวท์ จำกัด ห้างหุ้นส่วนจำกัด ธารญา เอ็นจิเนียริ่ง 2024 บริษัทบุญนำการค้า จำกัด
25	หน้าต่างW1	ชุด						X	บริษัท ดีวันดีคืน ดีไซน์ แอนด์ บิวท์ จำกัด	17 กันยายน 2568	สืบราคาจากบริษัทรับทำเฟอร์นิเจอร์ Built-in ใน จ.ภูเก็ต บริษัท ดีวันดีคืน ดีไซน์ แอนด์ บิวท์ จำกัด ห้างหุ้นส่วนจำกัด ธารญา เอ็นจิเนียริ่ง 2024 บริษัทบุญนำการค้า จำกัด

แบบฟอร์มบันทึกแสดงผลความจำเป็นรายละเอียดของการสืบและการกำหนดราคาและหรือแหล่งวัสดุก่อสร้าง

รายงานจากแหล่งของข้อมูลวัสดุ

ชื่อโครงการ ประกวดราคาจ้างก่อสร้างโครงการปรับปรุงห้องประชาสัมพันธ์และโถงต้อนรับประชาชน จำนวน ๑ โครงการ ด้วยวิธีประกวดราคาอิเล็กทรอนิกส์ (e-bidding) /
โครงการปรับปรุงห้องประชาสัมพันธ์และโถงต้อนรับประชาชน

หน่วยงาน เทศบาลเมืองป่าตอง / เทศบาลเมืองป่าตอง

ลำดับที่	รายการ	หน่วย	ทองที่ก่อสร้าง	ทองที่ก่อสร้างจึงหวัดใกล้เคียง	แหล่งผลิต	หน่วยงานภาครัฐ	สำนักงบประมาณ	อื่นๆ ระบุ	สถานที่สืบ	วันที่สืบราคา	เหตุผลการสืบราคา
26	หน้าต่างW2	ชุด						X	บริษัท ดิววันดีคีน ดีไซน์ แอนด์ บิวท์ จำกัด	17 กันยายน 2568	สืบราคาจากบริษัทรับทำเฟอร์นิเจอร์ Built-in ใน จ.ภูเก็ต บริษัท ดิววันดีคีน ดีไซน์ แอนด์ บิวท์ จำกัด ห้างหุ้นส่วนจำกัด ธารญา เอ็นจิเนียริ่ง 2024 บริษัทบุญนำการค้า จำกัด
27	ตู้loadcenter(เมน50A1P6ช่อง)	ชุด						X	ไทวัสดุ	22 มกราคม 2569	ไทวัสดุ โสมโปร ดูโสม
รวมทั้งสิ้น (รายการ)			1	-	-	1	-	25			

โครงการปรับปรุงห้องประชาสัมพันธ์และโถงต้อนรับประชาชน



เทศบาลเมืองปัตตานี

โครงการปรับปรุงห้องประชาสัมพันธ์และโถงต้อนรับประชาชน

รายการประกอบแบบ

โครงการ โครงการปรับปรุงห้องประชาสัมพันธ์และโถงต้อนรับประชาชน

เจ้าของ เทศบาลเมืองป่าตอง

วัตถุประสงค์

- เพื่อปรับปรุงพื้นที่ห้องส่วนหน้าห้องประชาสัมพันธ์ให้เป็นห้องโถงต้อนรับเพิ่มความสวยงาม มีความทันสมัย เสริมสร้างภาพลักษณ์ที่ดีให้องค์กร
- เพื่ออำนวยความสะดวกให้กับประชาชนและนักท่องเที่ยวที่มาติดต่อราชการ

ลักษณะงาน

- ปรับปรุงห้องประชาสัมพันธ์และโถงต้อนรับประชาชน พร้อมตกแต่งภายใน ขนาดพื้นที่ไม่น้อยกว่า 62 ตารางเมตร

งานทั่วไป

1. ระดับ + 0.00 คือระดับพื้นภายในเดิมหรือจะกำหนดให้ก่อนดำเนินการก่อสร้าง โดยผู้ควบคุมงานและ / หรือผู้ออกแบบ
2. ระยะอื่นๆ ให้ถือตามที่กำหนดไว้ในแบบแปลน
3. ระดับที่กำหนดไว้ในแบบแปลน เป็นระดับที่ตกแต่งด้วยวัสดุปูพื้นแล้ว

งานทาสี

- สีที่ใช้ ให้ใช้สีอคริลิกชนิด 100 % ผลิตภัณฑ์ของ เบเยอร์, ที โอ เอ , กัปตัน หรือเทียบเท่า มอก. 272 - 2541
- การทาสีให้ปฏิบัติตามข้อกำหนดของบริษัทผู้ผลิต
- ผู้รับจ้างต้องนำเสนอสีต่อผู้ว่าจ้างเพื่ออนุมัติก่อนใช้งาน
- ทาสีรองพื้น 1 เทียว ทาสีจริง 2 เทียว

งานเฟอร์นิเจอร์

- ไม้ที่นำมาใช้งานตกแต่งภายในต้องคัดแล้ว ไม่มีรอยบิ่น แตก ร้าว บิดงอ ไม่มีตำไม้ หรือ กระจุกไม้ หรือตำหนิอื่นๆ และต้องเป็นไม้ที่ผ่านการอบหรือผึ่งให้แห้งสนิท ไม่เกิดปัญหาจาก การยืดหดบิดงอ ในภายหลัง
- เฟอร์นิเจอร์ติดตายให้ใช้โครงไม้เนื้อแข็ง กรุไม้อัด HMR (Hight Moisture Resistance Board) และตามด้วยวัสดุปิดผิว ที่กำหนดในแบบ
- งานสีให้ใช้สีย้อมไม้สำหรับเฟอร์นิเจอร์ ทาสี ฟันแลคเกอร์ให้ได้ตามมาตรฐานงานเฟอร์นิเจอร์
- งานสีพื้นเฟอร์นิเจอร์ Built - in ให้ใช้สีชนิดสีพื้นอุตสาหกรรม
- งานมือจับ รวมทั้งอุปกรณ์ติดตั้ง ให้ใช้ของ HAFELE ,VBH ,VVP หรือเทียบเท่า โดยผู้รับจ้างต้องขออนุมัติใช้ต่อผู้ออกแบบ

หมายเหตุ

- หากรูปแบบรายการขัดแย้งกัน หรือมีปัญหาส่วนใดของงานจ้าง ให้ปรึกษาผู้ควบคุมงาน หรือ สถาปนิก / วิศวกรผู้ออกแบบ ก่อนดำเนินการ งานส่วนนั้น รูปแบบแปลนอาจเปลี่ยนแปลง หรือมีการแก้ไขให้เหมาะสมกับสภาพพื้นที่ และอุปสรรคที่เกิดขึ้นซึ่งต้องดำเนินการงานส่วนนั้น ให้เสร็จด้วยดี โดยมีปริมาณงานไม่น้อยกว่าที่กำหนดในรายการ ทั้งนี้ผู้รับจ้างจะต้องไม่เรียกร้องค่าใช้จ่ายเพิ่มเติม
- หากมีการรื้อถอนของเดิมเพื่อดำเนินการก่อสร้าง เมื่อดำเนินการก่อสร้างแล้วเสร็จ จะต้องทำการปรับสภาพพร้อมใช้งานเหมือนเดิม
- การดำเนินการก่อสร้างในส่วนที่เป็นสาระสำคัญ และ / หรือ ส่วนที่รายละเอียดไม่ชัดเจน ผู้รับจ้างต้องทำ Shop drawing เสนอให้ผู้ควบคุมงาน และ / หรือ ผู้ออกแบบอนุมัติก่อนเสมอ
- กำหนดให้ผู้รับจ้างใช้วัสดุประเภทวัสดุหรือครุภัณฑ์ที่จะใช้ในงานก่อสร้างเป็นวัสดุที่ผลิตภายในประเทศโดยต้องไม่น้อยกว่าร้อยละ 60 ของมูลค่าวัสดุที่จะใช้ในงานก่อสร้างทั้งหมดตามสัญญาและ จัดทำแผนการใช้วัสดุที่ใช้ในงานก่อสร้างทั้งหมดตามสัญญาภายใน 60 วัน นับถัดจากวันที่ได้ลงนาม ในสัญญา (ตามแบบฟอร์มผนวก 1)

คณะกรรมการจัดทำแบบบูรณาการงานก่อสร้าง ศึกษารายงาน และ เห็นชอบให้ใช้แบบแปลนนี้ ประกอบการพิจารณาจัดซื้อวัสดุ

ลงชื่อ.....ประธานกรรมการ

ลงชื่อ.....กรรมการ

ลงชื่อ.....กรรมการ

ลงชื่อ.....กรรมการ

ลงชื่อ.....กรรมการ

วันที่.....



โครงการ

ปรับปรุงห้องประชาสัมพันธ์ และโถงต้อนรับประชาชน

สำรวจ/เขียนแบบ



(นายสนั่น คำวิเศษณ์)
ผู้ช่วยนายกฯเขียนแบบ

สถาปนิก



(นายทิวฤทธิ์ สุวรรณโณ)
สถาปนิกปฏิบัติการ

วิศวกร

ตรวจ



(นายพงษ์พิชญ์ เพชรสุวรรณ)
ผู้อำนวยการส่วนควบคุมการก่อสร้างและผังเมือง

ตรวจ



(นายกิตติศักดิ์ โมราศิลป์)
ผู้อำนวยการสำนักช่าง

เห็นชอบ



(นายธงชัย เทพรอด)
ปลัดเทศบาล

อนุมัติ



(นางลลิตา มณีศรี)
นายกเทศมนตรีเมืองป่าตอง

วัน / เดือน / ปี 10/พ.ย./2568







เลขที่แบบ 018/2567

แผ่นที่ จำนวนแผ่น

1 26

โครงการปรับปรุงห้องประชาสัมพันธ์และโถงต้อนรับประชาชน



โครงการ ปรับปรุงห้องประชาสัมพันธ์ และโถงต้อนรับประชาชน				
สำนวน/เขียนแบบ  (นายสรน คำวิเศษณ์) ผู้ช่วยนายช่างเขียนแบบ				
สถาปนิก  (นายพิชิตพิทักษ์ สุวรรณโณ) สถาปนิกปฏิบัติการ				
วิศวกร				
ตรวจ  (นายพงษ์พิชิต เพชรสุวรรณ) ผู้อำนวยการส่วนควบคุมการก่อสร้างและผังเมือง				
ตรวจ  (นายกิตติศักดิ์ โมราศิลป์) ผู้อำนวยการสำนักช่าง				
เห็นชอบ  (นายรุ่งชัย เทพรอด) ปลัดเทศบาล				
อนุมัติ  (นางลลิตา มณีศรี) นายกเทศมนตรีเมืองป่าตอง				
วัน / เดือน / ปี 10/พ.ย./2568				
เลขที่แบบ 018/2567				
<table border="1" style="width: 100%; border-collapse: collapse;"> <tr> <td style="width: 50%;">แผ่นที่</td> <td style="width: 50%;">จำนวนแผ่น</td> </tr> <tr> <td style="text-align: center;">2</td> <td style="text-align: center;">26</td> </tr> </table>	แผ่นที่	จำนวนแผ่น	2	26
แผ่นที่	จำนวนแผ่น			
2	26			

สัญลักษณ์	รายการ
	ถมดิน
	คอนกรีตเสริมเหล็ก
	ผนังก่ออิฐครึ่งแผ่น
	ผนังก่ออิฐเต็มแผ่น
	ฉนวนกันความร้อน
	กระจก
	แสดงระยะจากกึ่งกลางถึงกึ่งกลาง
	แสดงระยะจากกึ่งกลางถึงริม
	แสดงระยะจากริมถึงริม
 แสดงวัสดุผิวพื้น แสดงวัสดุฝ้าเพดาน ± 0.00 แสดงระดับผิวพื้น	แสดงรายละเอียดห้อง
 A 1	สัญลักษณ์แสดงแนวเสา
 หมายเลขรูปตัด แสดงในแบบแผ่นที่	รูปตัดและทิศทางการตัด
 หมายเลขรูปด้าน แสดงในแบบแผ่นที่	ทิศทางการมองรูปด้าน
 หมายเลขประตู	เครื่องหมายแสดงประตู
 หมายเลขหน้าต่าง	เครื่องหมายแสดงหน้าต่าง
 หมายเลขผนัง	เครื่องหมายแสดงผนัง
	เส้นแสดงระดับ
 ทิศเหนือ	แสดงทิศเหนือ

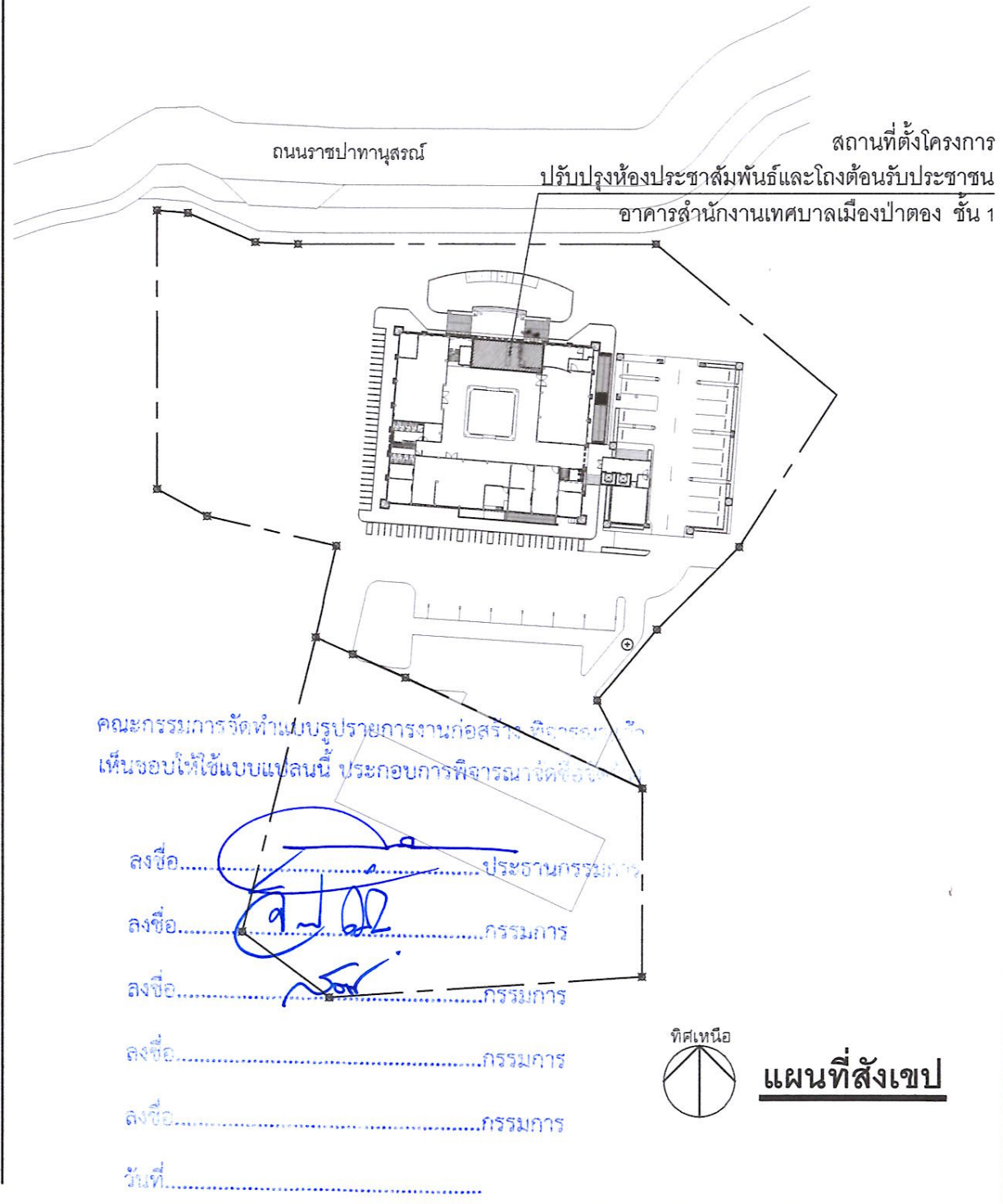



โครงการ

ปรับปรุงห้องประชาสัมพันธ์
และโถงต้อนรับประชาชน

สำรวจ/เขียนแบบ

(Signature)
(นายสน ค่ำวิเศษณ์)
ผู้ช่วยนายช่างเขียนแบบ

สถาปนิก

(Signature)
(นายทิวฤทธิ์ สุวรรณโณ)
สถาปนิกปฏิบัติการ

วิศวกร

ตรวจ

(Signature)
(นายพงษ์พิชิต เพชรสุวรรณ)
ผู้อำนวยการส่วนควบคุมการก่อสร้างและผังเมือง

ตรวจ

(Signature)
(นายกิตติศักดิ์ โมราศิลป์)
ผู้อำนวยการสำนักช่าง

เห็นชอบ

(Signature)
(นายธงชัย เทพรอด)
ปลัดเทศบาล

อนุมัติ

(Signature)
(นางลลิตา มณีศรี)
นายกเทศมนตรีเมืองป่าตอง

วัน / เดือน / ปี 10/พ.ย./2568

เลขที่แบบ 018/2567

แผ่นที่	จำนวนแผ่น
3	26

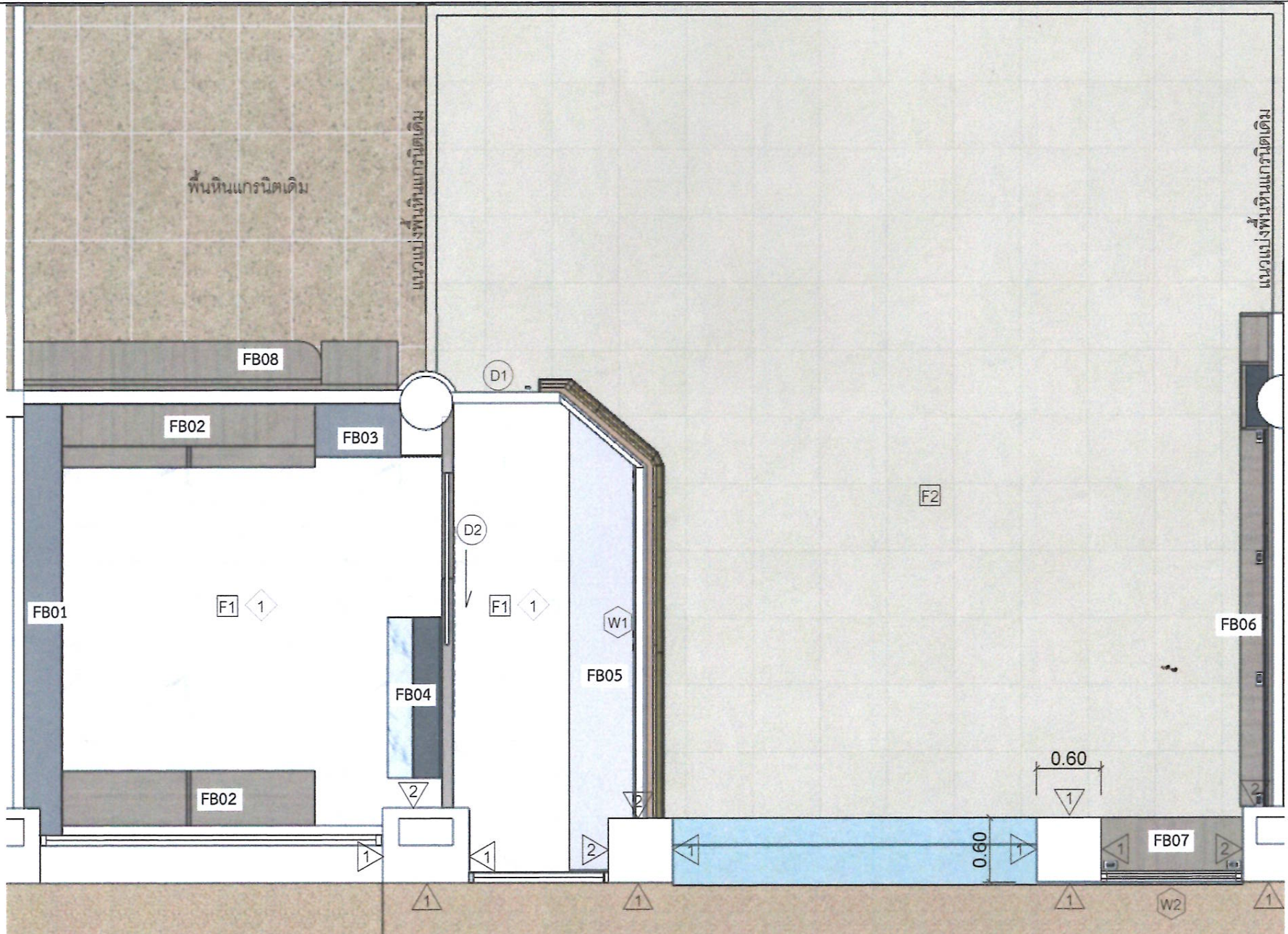

สัญลักษณ์ประกอบแบบ		สัญลักษณ์ประกอบแบบ	
สัญลักษณ์	รายการ	สัญลักษณ์	รายการ
FB1	ตู้เอกสาร สูง 2.78 ม. ยาว 4.00 ม.	D1	ประตูกระจกบานเปลือย ขนาด 0.80x2.20 ม.
FB2	โต๊ะทำงาน สูง 0.75 ม. ยาว 2.35 ม. พร้อมกระดานไวท์บอร์ด ขนาด 1.20x2.95 ม.	D2	ประตูบานเลื่อนบานใบผนังตกแต่ง ขนาด 1.00x2.00 ม. และผนังตกแต่ง สูง 2.78 ม.
FB3	ชั้นวางเอกสาร สูง 2.78 ม. ยาว 3.54 ม.	W1	หน้าต่างบานติดตาย ขนาด 1.93x4.30 ม.
FB4	เคาน์เตอร์เครื่องดื่ม เคาน์เตอร์ล้าง สูง 0.80 ม. ยาว 1.50 ม. ตู้บนสูง 0.52 ม. ยาว 1.50 ม.	W2	หน้าต่างบานติดตาย ขนาด 1.30x1.54 ม.
FB5	เคาน์เตอร์ต้อนรับ	F1	พื้นปูกระเบื้องแกรนิตโต้ ขนาด 0.60x0.60 ม.
FB6	ตู้เอกสาร สูง 2.78 ม. ยาว 4.60 ม.	F2	พื้นปูหินแกรนิต ขนาด 0.30x0.60 ม. หน้าไม่หน้อยกว่า 1.8 ซม.
FB7	ตู้เอกสาร สูง 0.90 ม. ยาว 1.30 ม.	1	เสาเดิมกรุไม้เทียมพร้อมโครงคร่าว
FB8	ตู้เอกสารและตู้แสดงความคิดเห็น สูง 2.78 ม. ยาว 3.48 ม.	2	โครงคร่าวไม้เนื้อแข็ง กรุไม้อัด Hmf. 6 มม. ปิดทับด้วยลามิเนต
		1	ผ้าเพดานโครงคร่าวเหล็กชุบสังกะสี เบอร์ 24 กรุยิบซัมบอร์ดชนิดขอบลาดหนา 9 มม

หมายเหตุ : ระยะ มิติต่างๆ ในแบบอาจคลาดเคลื่อนได้ ให้อยู่ในดุลพินิจของผู้ควบคุมงาน โดยพิจารณาจากอาคารเดิมและหลักวิชาช่าง

ลงชื่อ.....กรรมการ

ลงชื่อ.....กรรมการ

วันที่.....

แปลนพื้นห้องประชาสัมพันธ์
SCALE 1 : 50



โครงการ

ปรับปรุงห้องประชาสัมพันธ์
และโถงต้อนรับประชาชน

สำรวจ/เขียนแบบ

(นายสอน คำวิเศษณ์)
ผู้ช่วยนายกช่างเขียนแบบ

สถาปนิก

(นายทิวฤทธิ์ สุวรรณโณ)
สถาปนิกปฏิบัติการ

วิศวกร

ตรวจ

(นายพงษ์พิชญ์ เพชรสุวรรณ)
ผู้อำนวยการส่วนควบคุมการก่อสร้างและผังเมือง

ตรวจ

(นายกิตติศักดิ์ โมราศิลป์)
ผู้อำนวยการสำนักช่าง

เห็นชอบ

(นายธงชัย เทพรอด)
ปลัดเทศบาล

อนุมัติ

(นางลลิตา มณีศรี)
นายกเทศมนตรีเมืองป่าตอง

วัน / เดือน / ปี 10/พ.ย./2568

เลขที่แบบ 018/2567

แผ่นที่ จำนวนแผ่น

4 26

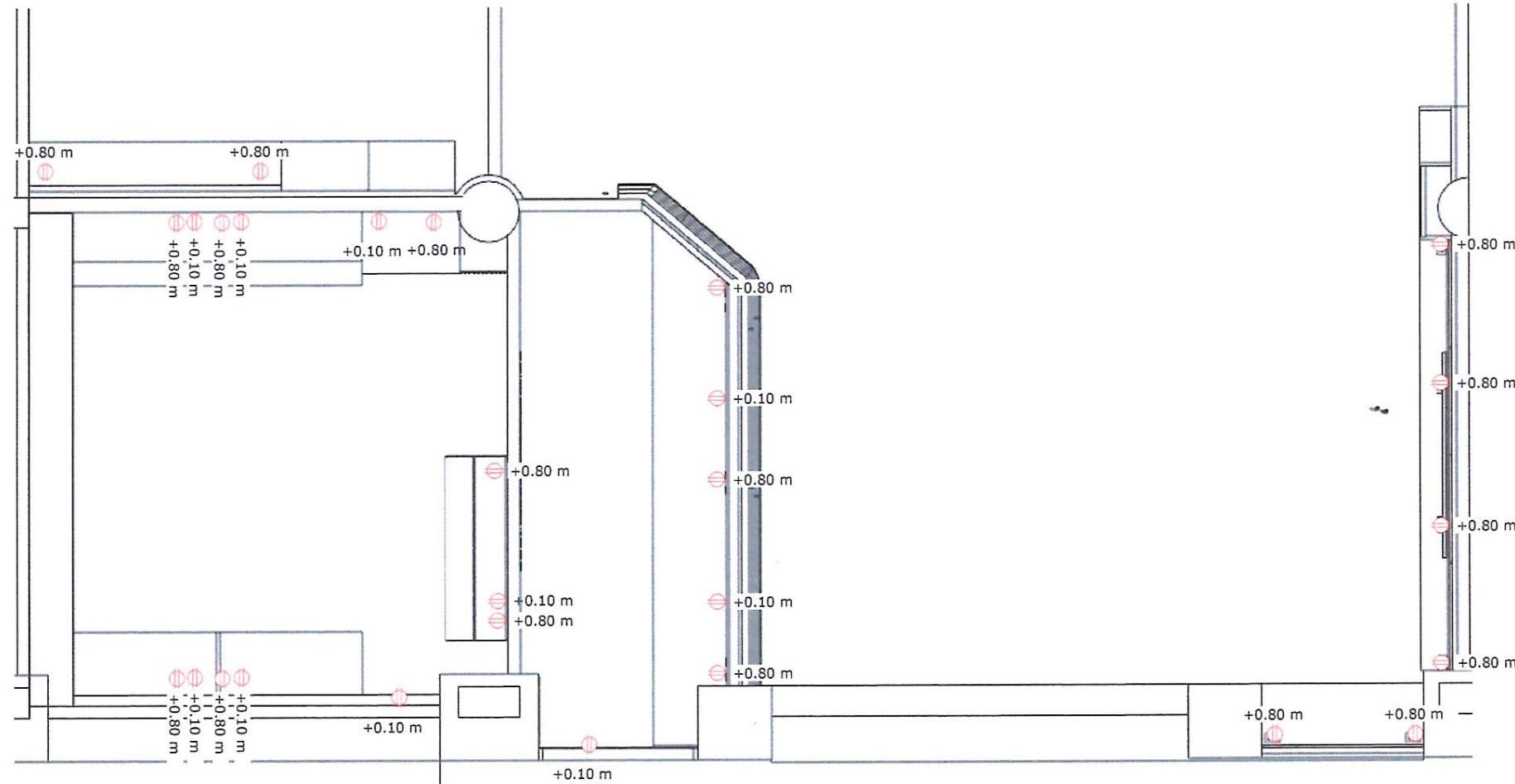

คณะกรรมการจัดทำแบบบูรณาการงานก่อสร้าง พิจารณาแล้ว
เห็นชอบให้ใช้แบบแปลนนี้ ประกอบการพิจารณาจัดซื้อจัดจ้าง

ลงชื่อ..... ประธานกรรมการ

ลงชื่อ..... กรรมการ

ลงชื่อ..... กรรมการ

ลงชื่อ..... กรรมการ

ลงชื่อ..... กรรมการ

วันที่.....

สัญลักษณ์ประกอบแบบ	
สัญลักษณ์	รายการ
⊕	DOUBLE POWER OUTLET.

แปลนเต้ารับไฟฟ้า
SCALE 1 : 50



โครงการ

ปรับปรุงห้องประชาสัมพันธ์
และโถงต้อนรับประชาชน

สำรวจ/เขียนแบบ

(Signature)
(นายสนั่น คำวิเศษณ์)
ผู้ช่วยนายช่างเขียนแบบ

สถาปนิก

(Signature)
(นายทิวฤทธิ์ สุวรรณโณ)
สถาปนิกปฏิบัติการ

วิศวกร

ตรวจ

(Signature)
(นายพงษ์พิชญ์ เพชรสุวรรณ)
ผู้อำนวยการส่วนควบคุมการก่อสร้างและผังเมือง

ตรวจ

(Signature)
(นายกิตติศักดิ์ โมราศิลป์)
ผู้อำนวยการสำนักช่าง

เห็นชอบ

(Signature)
(นายธงชัย เทพรอด)
ปลัดเทศบาล

อนุมัติ

(Signature)
(นางลลิตา มณีศรี)
นายกเทศมนตรีเมืองป่าตอง

วัน / เดือน / ปี 10/พ.ย./2568

เลขที่แบบ 018/2567

แผ่นที่	จำนวนแผ่น
5	26

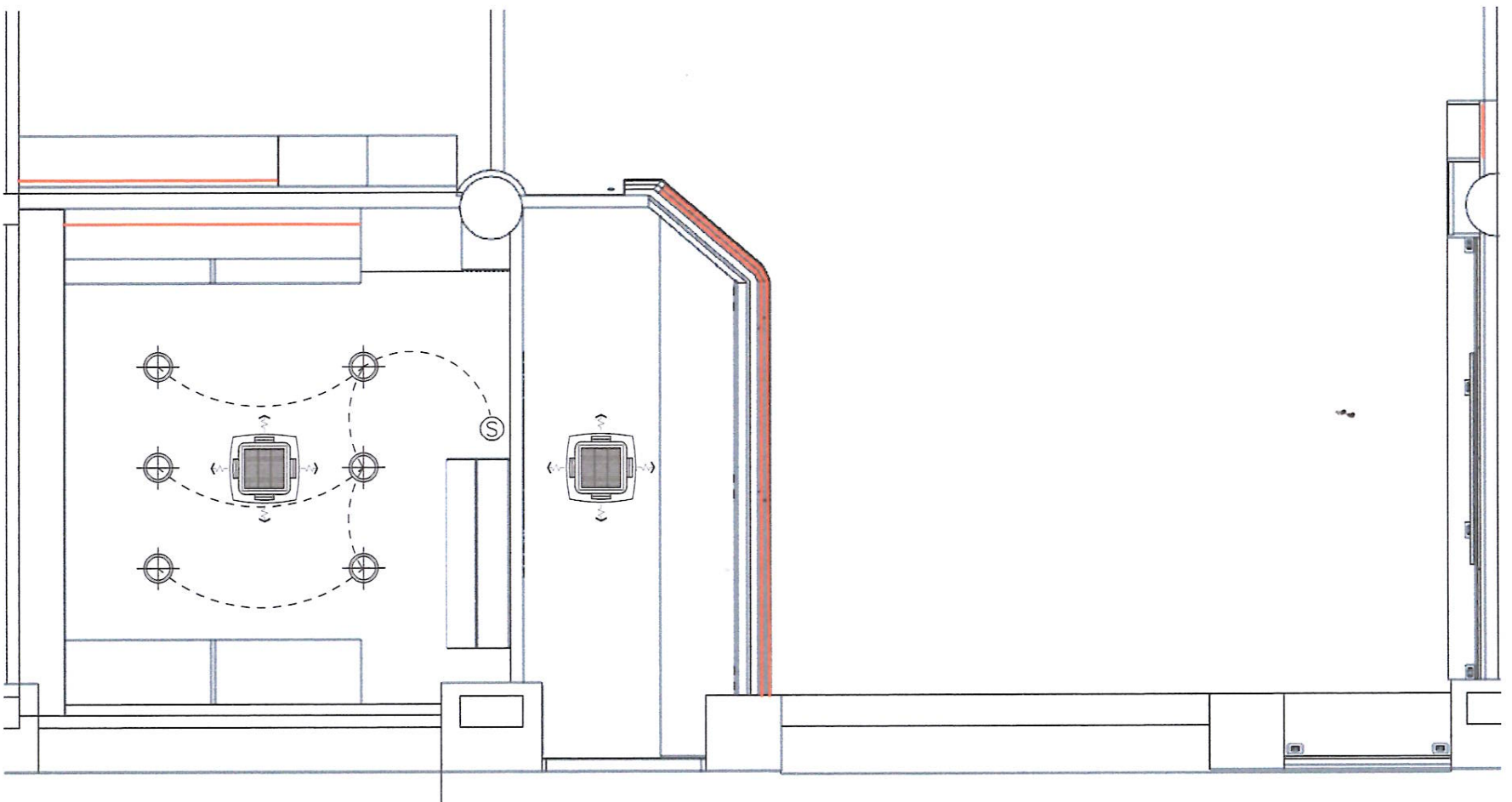

คณะกรรมการจัดทำแบบรายการงานก่อสร้าง พิจารณาแล้ว
เห็นชอบให้ได้แบบแปลนนี้ ประกอบการพิจารณาจัดซื้อจัดจ้าง

- ลงชื่อ.....ประธานกรรมการ
- ลงชื่อ.....กรรมการ
- ลงชื่อ.....กรรมการ
- ลงชื่อ.....กรรมการ
- ลงชื่อ.....กรรมการ
- วันที่.....

สัญลักษณ์ประกอบแบบ	
สัญลักษณ์	รายการ
	ซ่อนไฟเส้น LED STRIP LIGHT 220V ใฟนีออน แสง WARMWHITE
	โคมไฟ LED DOWNLIGHT ชนิดฝังฝ้า 18 W แสง cool white พร้อมสวิตช์ เปิด-ปิด
	เครื่องปรับอากาศชนิดฝังฝ้าเพดาน ขนาด 12,000 BTU ตำแหน่งติดตั้ง Condensing Unit ระบายหลัง

แปลนไฟและเครื่องปรับอากาศ
SCALE 1:50



โครงการ

ปรับปรุงห้องประชาสัมพันธ์
และโถงต้อนรับประชาชน

สำรวจ/เขียนแบบ

(นายสรณ คำวิเศษณ์)
ผู้ช่วยนายช่างเขียนแบบ

สถาปนิก

(นายทิวกรสิทธิ์ สุวรรณโณ)
สถาปนิกปฏิบัติการ

วิศวกร

ตรวจ

(นายพงษ์พิชฌ์ เพชรสุวรรณ)
ผู้อำนวยการส่วนควบคุมการก่อสร้างและผังเมือง

ตรวจ

(นายกิตติศักดิ์ โมราศิลป์)
ผู้อำนวยการสำนักช่าง

เห็นชอบ

(นายรุ่งชัย เทพรอด)
ปลัดเทศบาล

อนุมัติ

(นางลลิตา มณีศรี)
นายกเทศมนตรีเมืองป่าตอง

วัน / เดือน / ปี

10/พ.ย./2568

เลขที่แบบ

018/2567

แผ่นที่

จำนวนแผ่น

7

26

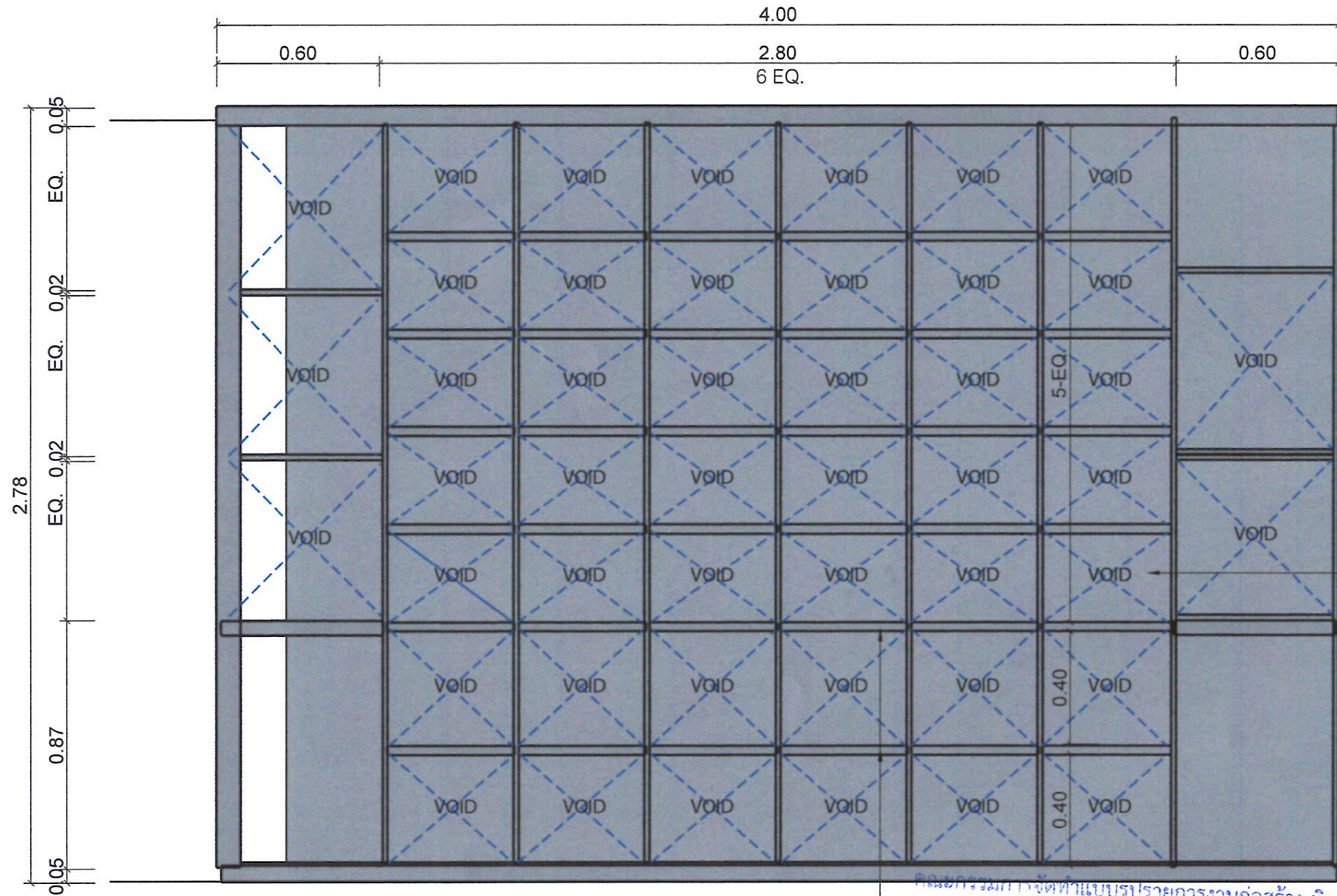

คณะกรรมการจัดทำแบบรายการงานก่อสร้าง พิจารณาแล้ว
เห็นชอบให้ใช้แบบแปลนนี้ ประกอบการพิจารณาจัดซื้อจัดจ้าง

ลงชื่อ.....ประธานกรรมการ
ลงชื่อ.....กรรมการ
ลงชื่อ.....กรรมการ
ลงชื่อ.....กรรมการ
ลงชื่อ.....กรรมการ
ลงชื่อ.....กรรมการ

วันที่.....

โครงสร้างไม้เนื้อแข็ง กรุไม้อัด Hmr. 6 มม.
ปิดทับด้วยลามิเนตสีเทา
O2 K8008S, Lamitak SCA1136D
Wilsonart P90-M หรือเทียบเท่า

ชั้นวางปรับระดับ
ปิดทับด้วยลามิเนตสีเทา
O2 K8008S, Lamitak SCA1136D
Wilsonart P90-M หรือเทียบเท่า

แบบขยาย รูปตัด A FB 1
SCALE 1 : 20



โครงการ

ปรับปรุงห้องประชาสัมพันธ์
และโถงต้อนรับประชาชน

สำรวจ/เขียนแบบ

(นายสอน คำวิเศษณ์)
ผู้ช่วยนายช่างเขียนแบบ

สถาปนิก

(นายทิวฤทธิ์ สุวรรณโณ)
สถาปนิกปฏิบัติการ

วิศวกร

ตรวจ

(นายพงษ์พิชญ์ เพชรสุวรรณ)
ผู้อำนวยการส่วนควบคุมการก่อสร้างและผังเมือง

ตรวจ

(นายกิตติศักดิ์ โมราศิลป์)
ผู้อำนวยการสำนักช่าง

เห็นชอบ

(นายธงชัย เทพรอด)
ปลัดเทศบาล

อนุมัติ

(นางลลิตา มณีศรี)
นายกเทศมนตรีเมืองป่าตอง

วัน / เดือน / ปี 10/พ.ย./2568

เลขที่แบบ 018/2567

แผ่นที่ จำนวนแผ่น

8 26

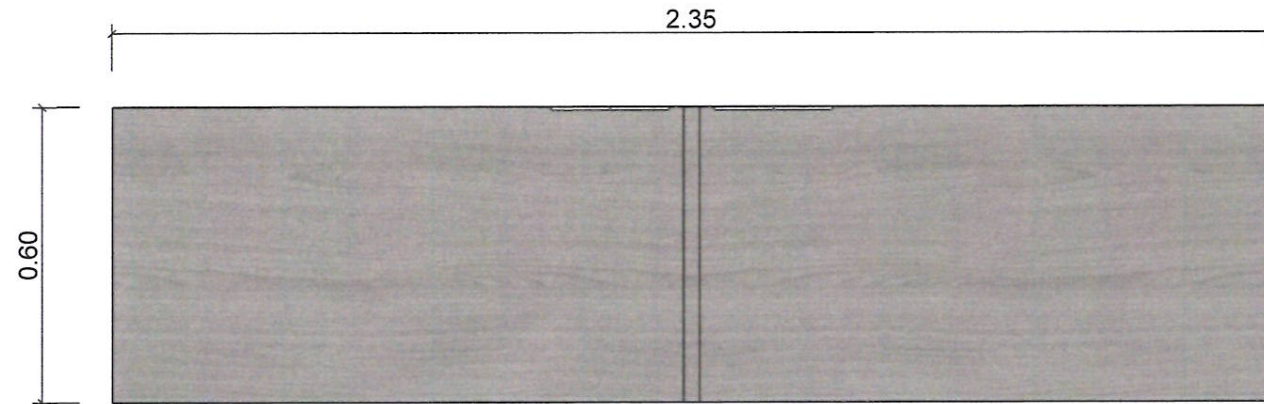

แบบขยายแปลน FB 2

SCALE 1 : 15

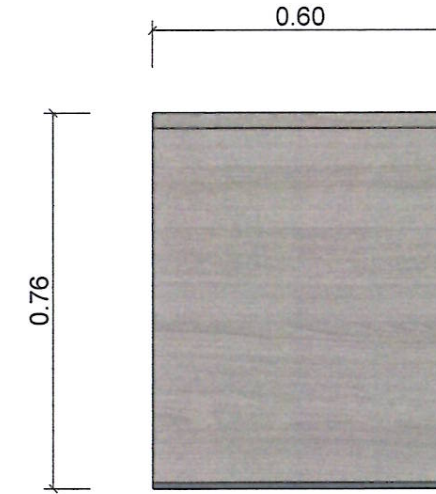

แบบขยายรูปด้าน 2 FB 2

SCALE 1 : 15

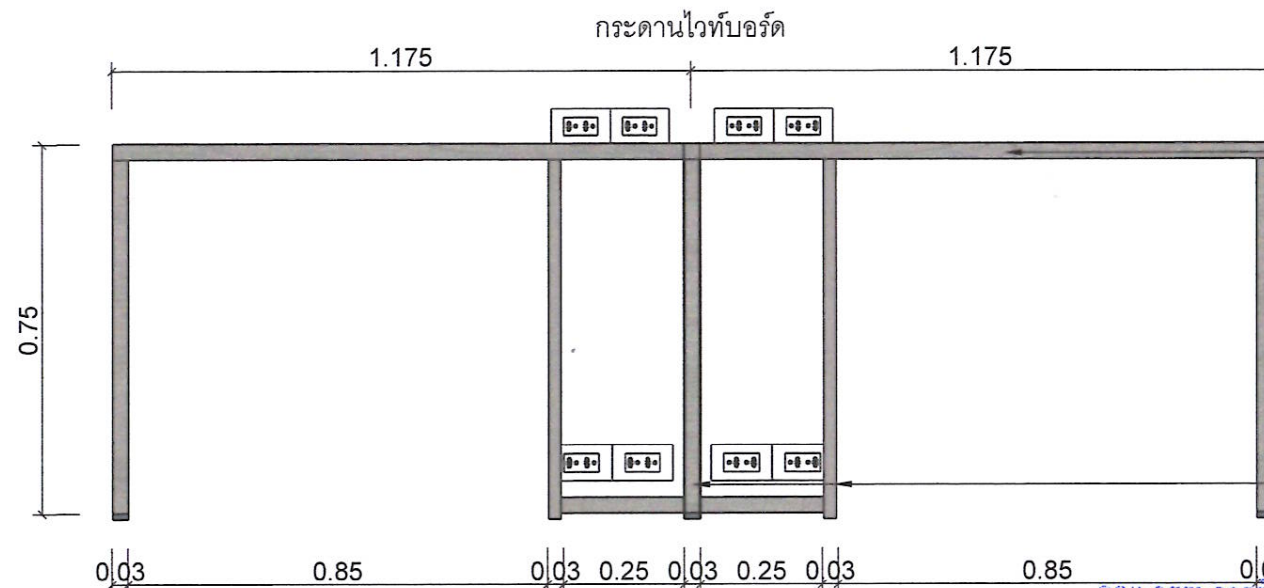

โครงคร่าวไม้เนื้อแข็ง กรุไม้อัด Hmr. 6 มม.
ปิดทับด้วยลามิเนตลายไม้
O2 T1002S, Lamitak WY4221X
Wilsonart 4286-WL หรือเทียบเท่า

โครงคร่าวไม้เนื้อแข็ง กรุไม้อัด Hmr. 6 มม.
ปิดทับด้วยลามิเนตลายไม้
O2 T1002S, Lamitak WY4221X
Wilsonart 4286-WL หรือเทียบเท่า

คณะกรรมการจัดทำแบบรูปรายการงานก่อสร้าง พิจารณาแล้ว
เห็นชอบให้ใช้แบบแปลนนี้ ประกอบการพิจารณาจัดซื้อจัดจ้าง

ลงชื่อ.....ประธานกรรมการ

ลงชื่อ.....กรรมการ

ลงชื่อ.....กรรมการ

ลงชื่อ.....กรรมการ

ลงชื่อ.....กรรมการ

วันที่.....

แบบขยายรูปด้าน 1 FB 2

SCALE 1 : 15



โครงการ

ปรับปรุงห้องประชาสัมพันธ์
และโถงต้อนรับประชาชน

สำรวจ/เขียนแบบ

(นายสรณ คำวิเศษณ์)
ผู้ช่วยนายช่างเขียนแบบ

สถาปนิก

(นายทิวฑูฑิตท์ สุวรรณโณ)
สถาปนิกปฏิบัติการ

วิศวกร

ตรวจ

(นายพงษ์พิชญ์ เพชรสุวรรณ)
ผู้อำนวยการส่วนควบคุมการก่อสร้างและผังเมือง

ตรวจ

(นายกิตติศักดิ์ โมราศิลป์)
ผู้อำนวยการสำนักช่าง

เห็นชอบ

(นายธงชัย เพชรอด)
ปลัดเทศบาล

อนุมัติ

(นางลลิตา มณีศรี)
นายกเทศมนตรีเมืองป่าตอง

วัน / เดือน / ปี 10/พ.ย./2568

เลขที่แบบ 018/2567

แผ่นที่	จำนวนแผ่น
9	26

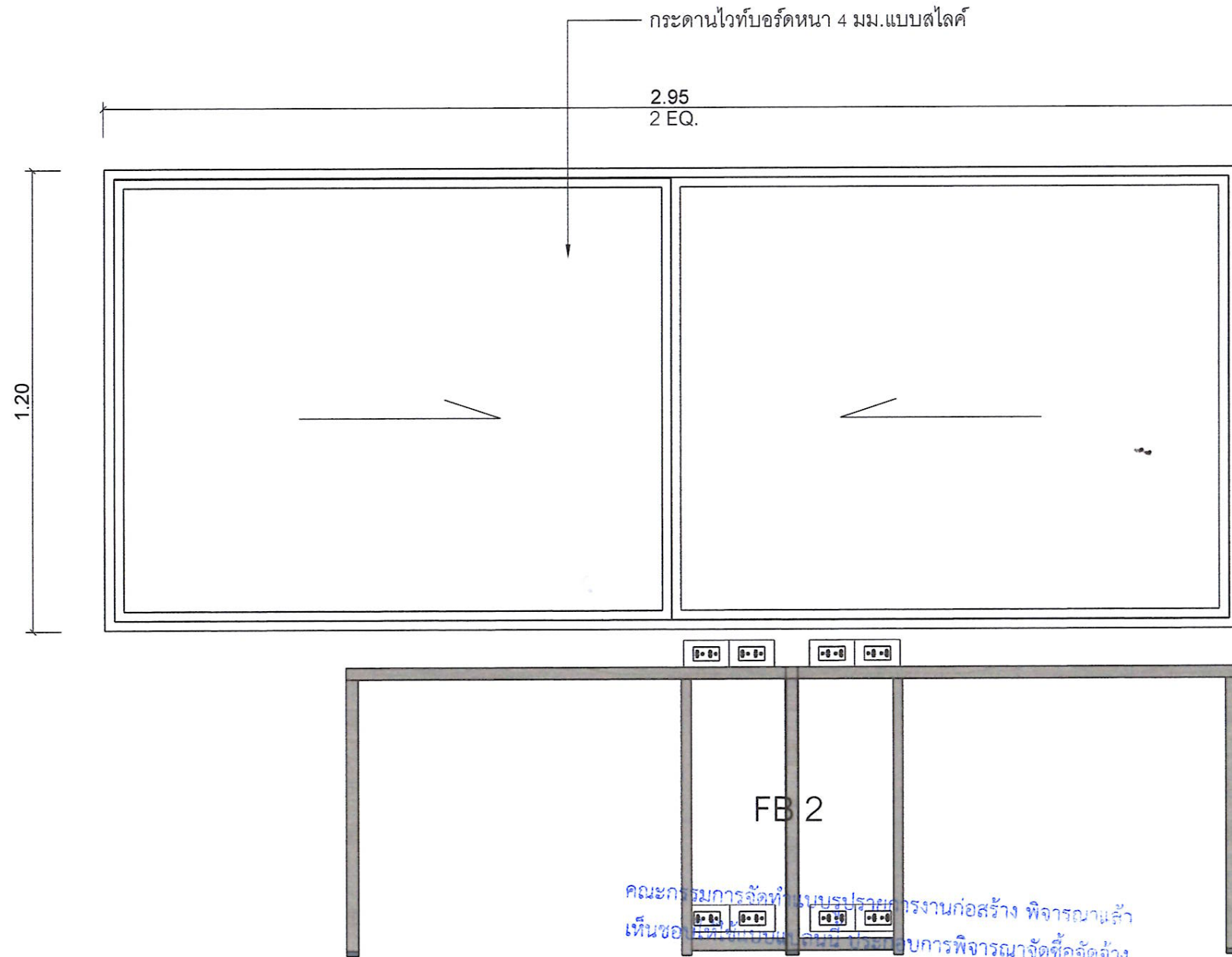

คณะกรรมการจัดทำแบบแปลนอาคารงานก่อสร้าง พิจารณาลง
เห็นชอบ

ลงชื่อ.....ประธานกรรมการ

ลงชื่อ.....กรรมการ

ลงชื่อ.....กรรมการ

ลงชื่อ.....กรรมการ

ลงชื่อ.....กรรมการ

วันที่.....

แบบขยายกระดานไวท์บอร์ด
SCALE 1:15



โครงการ

ปรับปรุงห้องประชาสัมพันธ์
และโถงต้อนรับประชาชน

สำรวจ/เขียนแบบ

(นายสอน คำวิเศษณ์)
ผู้ช่วยนายกช่างเขียนแบบ

สถาปนิก

(นายทฤษฎีพัทธ์ สุวรรณโน)
สถาปนิกปฏิบัติการ

วิศวกร

ตรวจ

(นายพงษ์พิชญ์ เพชรสุวรรณ)
ผู้อำนวยการส่วนควบคุมการก่อสร้างและผังเมือง

ตรวจ

(นายกิตติศักดิ์ โมราศิลป์)
ผู้อำนวยการสำนักช่าง

เห็นชอบ

(นายธงชัย เทพรอด)
ปลัดเทศบาล

อนุมัติ

(นางลลิตา มณีศรี)
นายกเทศมนตรีเมืองป่าตอง

วัน / เดือน / ปี 10/พ.ย./2568

เลขที่แบบ 018/2567

แผ่นที่ จำนวนแผ่น

10

26

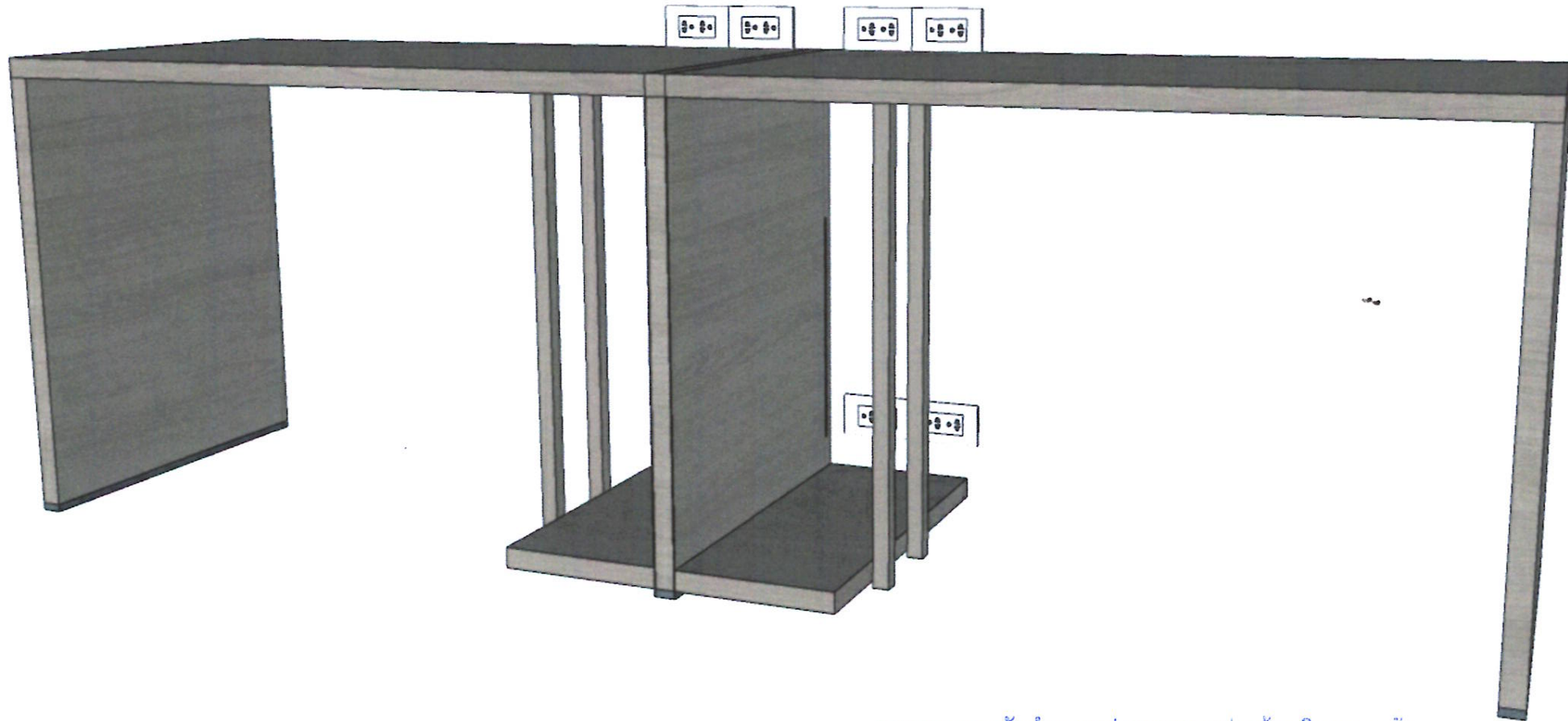

คณะกรรมการจัดทำแบบรูปร่างการงานก่อสร้าง ทิศารณการ
เห็นชอบให้ใช้แบบแปลนนี้ ประกอบการพิจารณาจัดซื้อจัดจ้าง

ลงชื่อ.....ประธานกรรมการ

ลงชื่อ.....กรรมการ

ลงชื่อ.....กรรมการ

ลงชื่อ.....กรรมการ

ลงชื่อ.....กรรมการ

วันที่.....

Perspective FB 2
SCALE



โครงการ

ปรับปรุงห้องประชาสัมพันธ์
และโถงต้อนรับประชาชน

สำรวจ/เขียนแบบ

(นายสน ค้าวิเศษณ์)
ผู้ช่วยนายช่างเขียนแบบ

สถาปนิก

(นายทิวสิทธิ์ สุวรรณโณ)
สถาปนิกปฏิบัติการ

วิศวกร

ตรวจ

(นายพงษ์พิชญ์ เพชรสุวรรณ)
ผู้อำนวยการส่วนควบคุมการก่อสร้างและผังเมือง

ตรวจ

(นายกิตติศักดิ์ โมราศิลป์)
ผู้อำนวยการสำนักช่าง

เห็นชอบ

(นายรุ่งชัย เทพรอด)
ปลัดเทศบาล

อนุมัติ

(นางลลิตา มณีศรี)
นายกเทศมนตรีเมืองป่าตอง

วัน / เดือน / ปี 10/พ.ย./2568

เลขที่แบบ 018/2567

แผ่นที่	จำนวนแผ่น
11	26

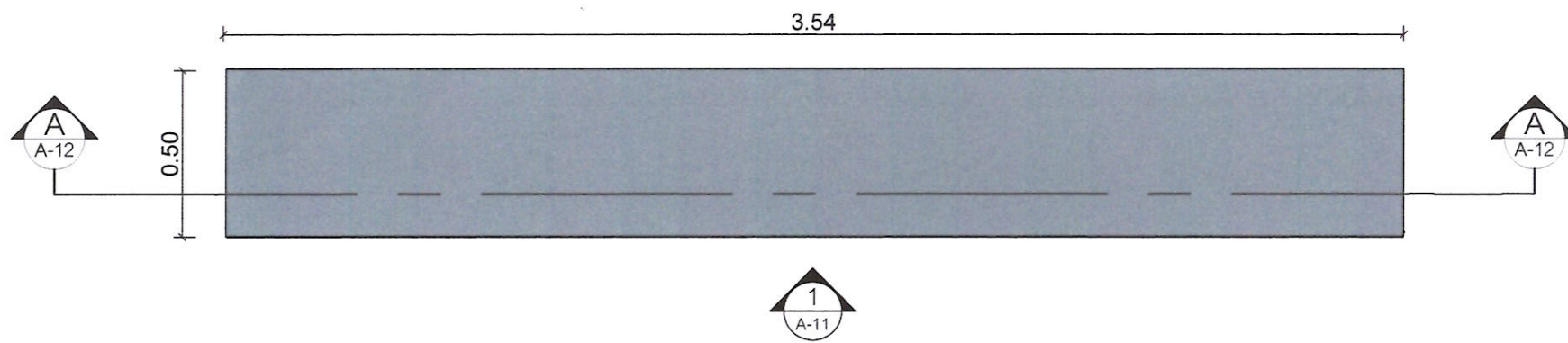

แบบขยาย แปลน FB 3
SCALE 1 : 20

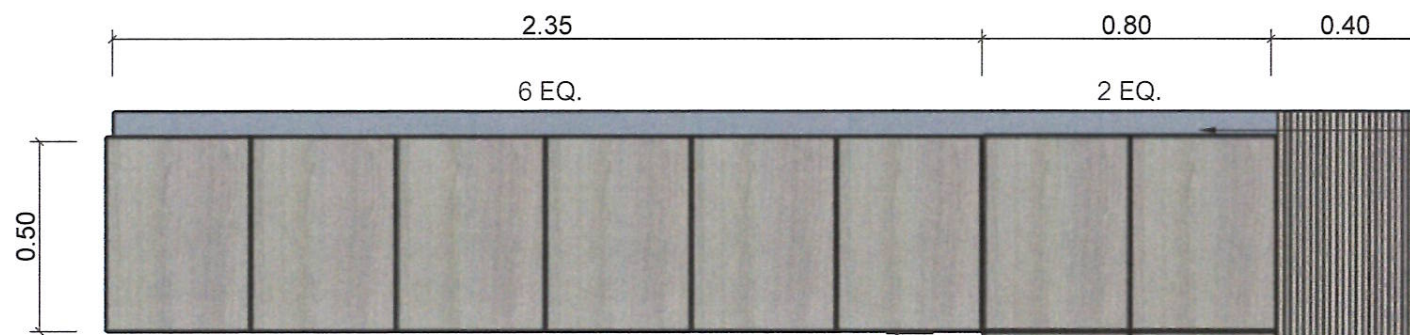

โครงคร่าวไม้เนื้อแข็ง กรุไม้อัด Hmr. 6 มม.
ปิดทับด้วยลามิเนตสีเทา
O2 K8008S, Lamitak SCA1136D
Wilsonart P90-M หรือเทียบเท่า

โครงคร่าวไม้เนื้อแข็ง กรุไม้อัด
Hmr. 6 มม. ปิดทับด้วยลามิเนตลายไม้
O2 T1002S, Lamitak WY4221X
Wilsonart 4286-WL หรือเทียบเท่า

โครงคร่าวไม้เนื้อแข็ง
กรุไม้อัด Hmr. 6 มม. ปิดทับด้วย
ไม้อัดลูกฟูก ทำสีเทียบลามิเนต

ชุดอุปกรณ์ก๊วยแจ็ลลือคบานตู้

คณะกรรมการจัดทำแบบรูปรายการงานก่อสร้าง พิจารณาแล้ว
เห็นชอบให้ใช้แบบแปลนนี้ ประกอบการพิจารณาจัดซื้อสิ่งของ

ลงชื่อ.....ประธานกรรมการ

ลงชื่อ.....กรรมการ

ลงชื่อ.....กรรมการ

ลงชื่อ.....กรรมการ

ลงชื่อ.....กรรมการ

วันที่.....

แบบขยาย รูปด้าน 1 FB 3
SCALE 1 : 20



โครงการ

ปรับปรุงห้องประชาสัมพันธ์
และโถงต้อนรับประชาชน

สำรวจ/เขียนแบบ

(นายสนน คำวิเศษณ์)
ผู้ช่วยนายกช่างเขียนแบบ

สถาปนิก

(นายทิวฤทธิ์ สวรรณโนน)
สถาปนิกปฏิบัติการ

วิศวกร

ตรวจ

(นายพงษ์พิชญ์ เพชรสุวรรณ)
ผู้อำนวยการส่วนควบคุมการก่อสร้างและผังเมือง

ตรวจ

(นายกิตติศักดิ์ โมราศิลป์)
ผู้อำนวยการสำนักช่าง

เห็นชอบ

(นายธงชัย เทพอด)
ปลัดเทศบาล

อนุมัติ

(นางลลิตา มณีศรี)
นายกเทศมนตรีเมืองป่าตอง

วัน / เดือน / ปี 10/พ.ย./2568

เลขที่แบบ 018/2567

แผ่นที่	จำนวนแผ่น
12	26

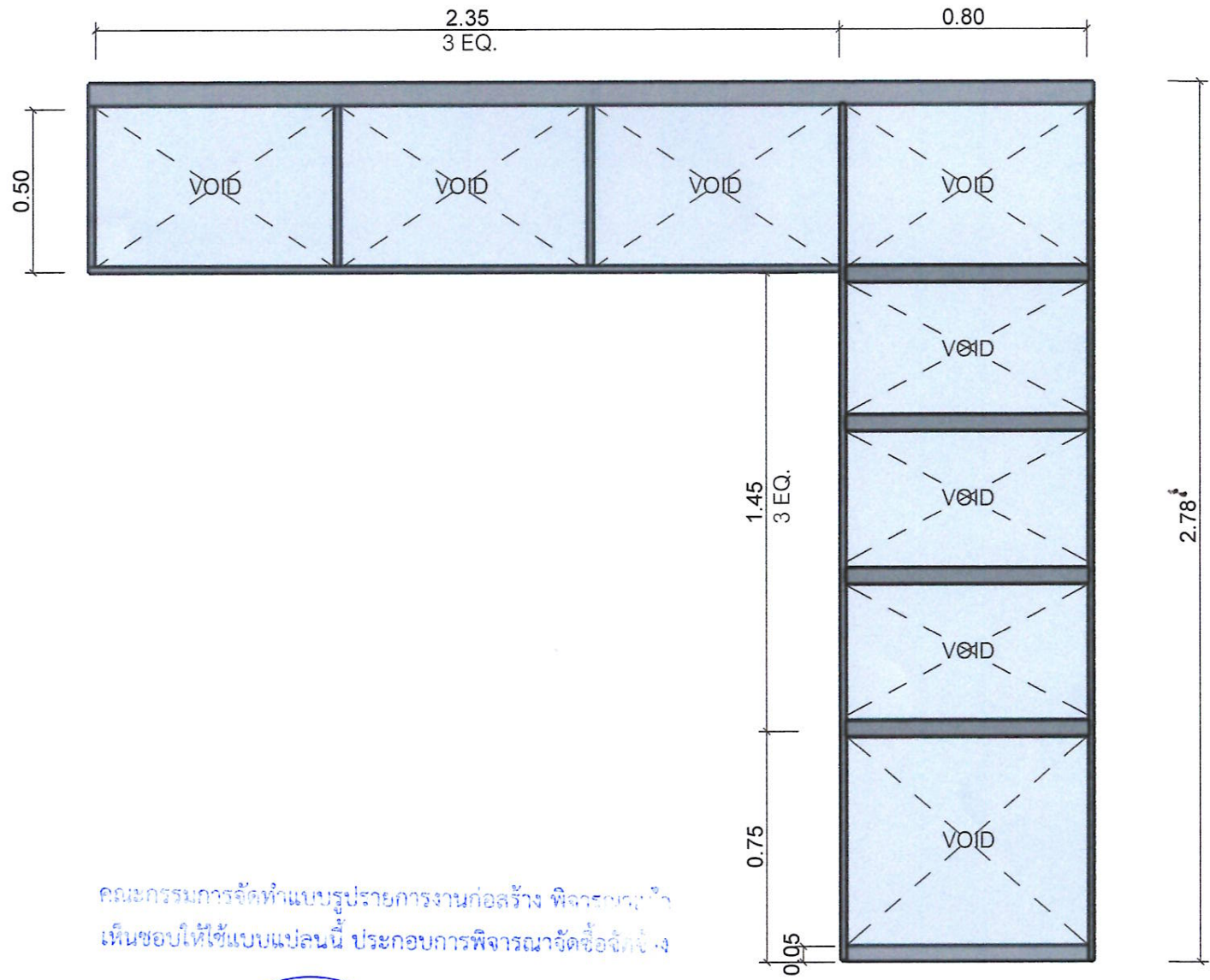

คณะกรรมการจัดทำแบบบูรณาการงานก่อสร้าง พิจารณา
เห็นชอบให้ใช้แบบแปลนนี้ ประกอบการพิจารณาจัดซื้อจัดจ้าง

ลงชื่อ.....ประธานกรรมการ

ลงชื่อ.....กรรมการ

ลงชื่อ.....กรรมการ

ลงชื่อ.....กรรมการ

ลงชื่อ.....กรรมการ

วันที่.....

แบบขยาย รูปตัด A FB 3
SCALE 1 : 20

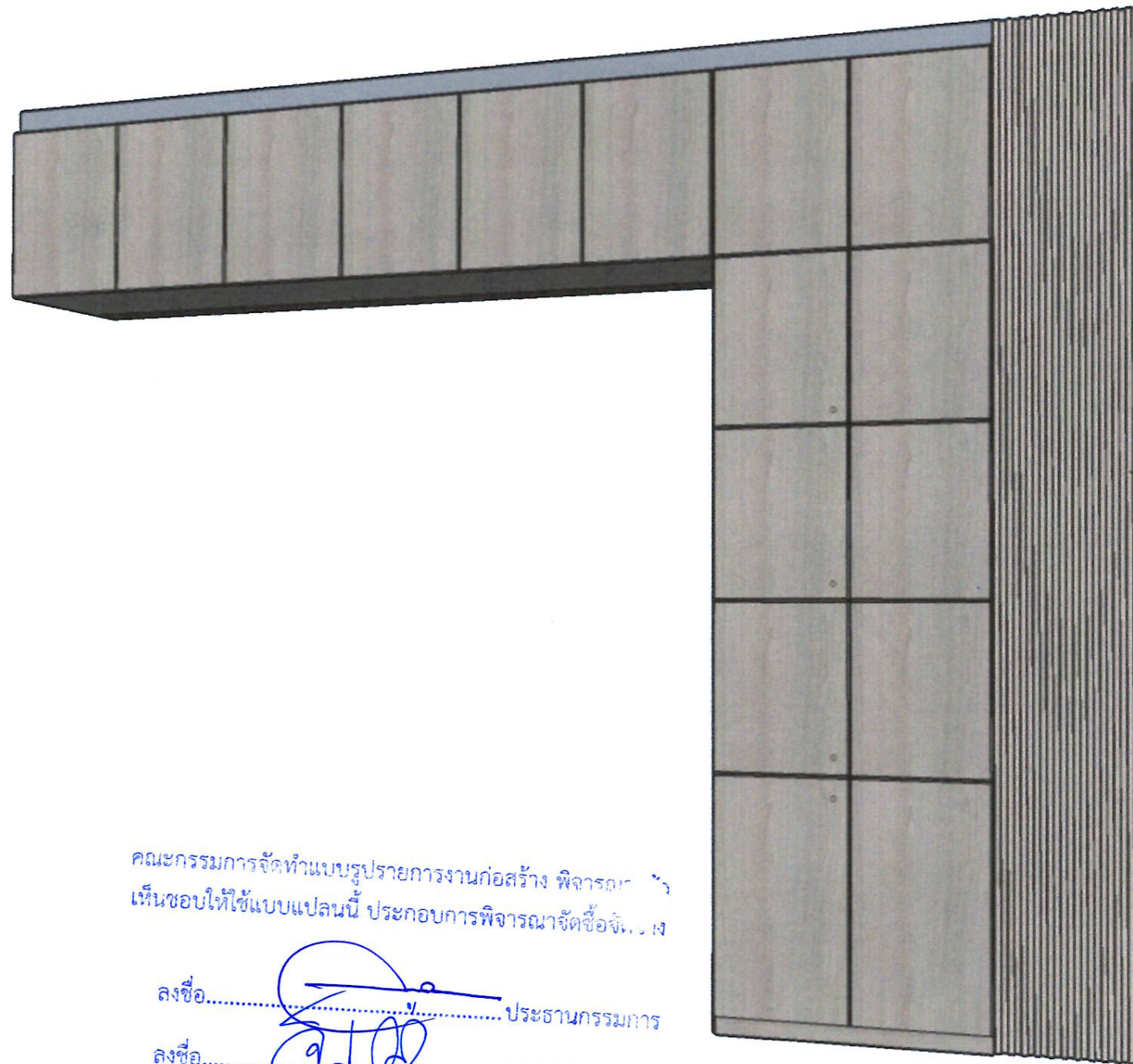

คณะกรรมการจัดทำแบบบูรณาการงานก่อสร้าง พิจารณาเห็นชอบให้ใช้แบบแปลนนี้ ประกอบการพิจารณาจัดซื้อจัดจ้าง

ลงชื่อ.....ประธานกรรมการ
 ลงชื่อ.....กรรมการ
 ลงชื่อ.....กรรมการ
 ลงชื่อ.....กรรมการ
 ลงชื่อ.....กรรมการ
 วันที่.....



โครงการ

ปรับปรุงห้องประชาสัมพันธ์
และโถงต้อนรับประชาชน

สำรวจ/เขียนแบบ

(Signature)

(นายสนธิ คำวิเศษณ์)
ผู้ช่วยนายกช่างเขียนแบบ

สถาปนิก

(Signature)

(นายทิวรัฐพัทธ์ สุวรรณโณ)
สถาปนิกปฏิบัติการ

วิศวกร

ตรวจ

(Signature)

(นายพงษ์พิชญ์ เพชรสุวรรณ)
ผู้อำนวยการส่วนควบคุมการก่อสร้างและผังเมือง

ตรวจ

(Signature)

(นายกิตติศักดิ์ โมราศิลป์)
ผู้อำนวยการสำนักช่าง

เห็นชอบ

(Signature)

(นายธงชัย เทพรอด)
ปลัดเทศบาล

อนุมัติ

(Signature)

(นางลลิตา มณีศรี)
นายกเทศมนตรีเมืองป่าตอง

วัน / เดือน / ปี 10/พ.ย./2568

เลขที่แบบ 018/2567

แผ่นที่	จำนวนแผ่น
13	26

Perspective FB 3
SCALE



โครงการ

ปรับปรุงห้องประชาสัมพันธ์
และโถงต้อนรับประชาชน

สำรวจ/เขียนแบบ

(Signature)

(นายสนธิ คำวิเศษณ์)
ผู้ช่วยนายช่างเขียนแบบ

สถาปนิก

(Signature)

(นายทฤษฎีพัทธ์ สุวรรณโณ)
สถาปนิกปฏิบัติการ

วิศวกร

ตรวจ

(Signature)

(นายพงษ์พิชญ์ เพชรสุวรรณ)
ผู้อำนวยการส่วนควบคุมการก่อสร้างและผังเมือง

ตรวจ

(Signature)

(นายกิตติศักดิ์ โมราศิลป์)
ผู้อำนวยการสำนักช่าง

เห็นชอบ

(Signature)

(นายธงชัย เทพรอด)
ปลัดเทศบาล

อนุมัติ

(Signature)

(นางลลิตา มณีศรี)
นายกเทศมนตรีเมืองป่าตอง

วัน / เดือน / ปี

10/พ.ย./2568

เลขที่แบบ

018/2567

แผ่นที่

จำนวนแผ่น

14

26

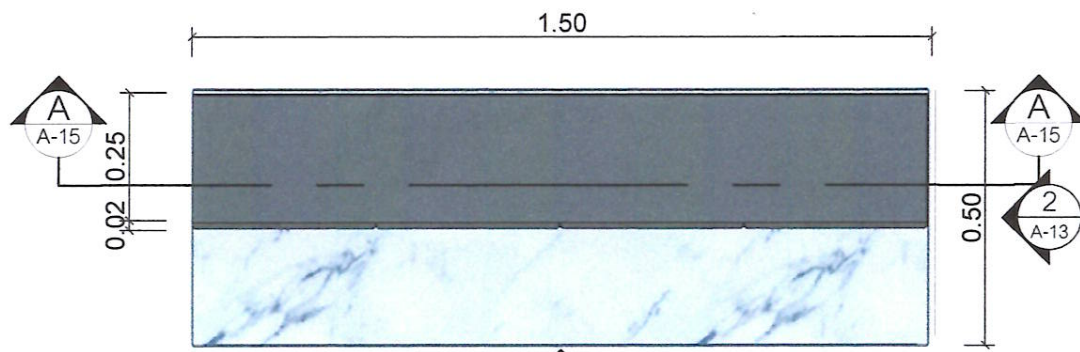

แบบขยายแปลน FB 4
SCALE 1:15

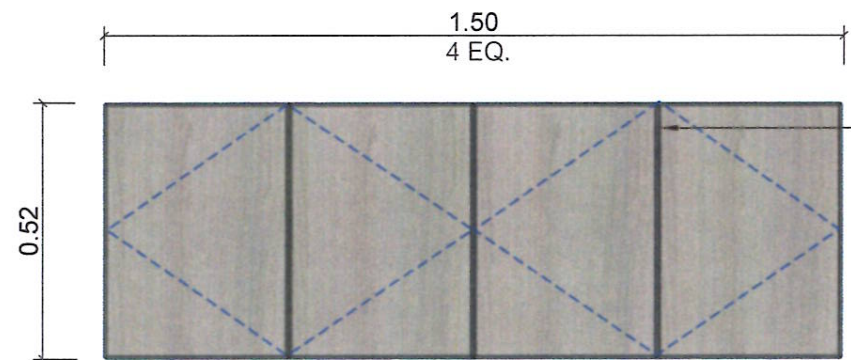

หน้าบานเปิดคู่
ปิดทับด้วยลามิเนตลายไม้
O2 T1002S, Lamitak WY4221X
Wilsonart 4286-WL หรือเทียบเท่า
มือจับคว้าน 45 องศา

หน้าบานเปิดคู่
ปิดทับด้วยลามิเนตลายไม้
O2 T1002S, Lamitak WY4221X
Wilsonart 4286-WL หรือเทียบเท่า
มือจับคว้าน 45 องศา

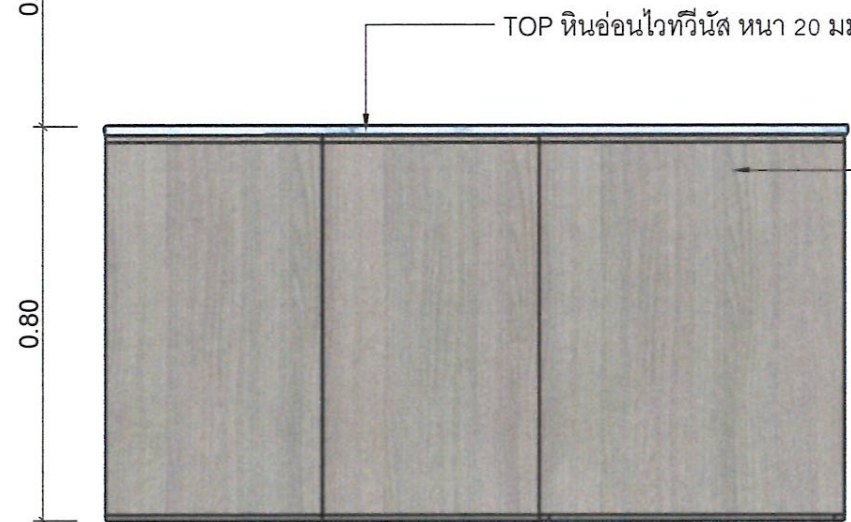

แบบขยาย รูปด้าน 1 FB 4
SCALE 1:15

โครงคร่าวไม้เนื้อแข็ง กรูไม้อัด Hmr. 6 มม.
ปิดทับด้วยลามิเนตลายไม้
O2 T1002S, Lamitak WY4221X
Wilsonart 4286-WL หรือเทียบเท่า

คณะกรรมการจัดทำแบบรายละเอียดการก่อสร้าง พิจารณาแล้ว
เห็นชอบให้ใช้แบบแปลนนี้ ประกอบการพิจารณาจัดซื้อจัดจ้าง
ปิดทับด้วยลามิเนตลายไม้
O2 T1002S, Lamitak WY4221X
Wilsonart 4286-WL หรือเทียบเท่า

ลงชื่อ.....ประธานกรรมการ

ลงชื่อ.....กรรมการ

ลงชื่อ.....กรรมการ

ลงชื่อ.....กรรมการ

ลงชื่อ.....กรรมการ

วันที่.....

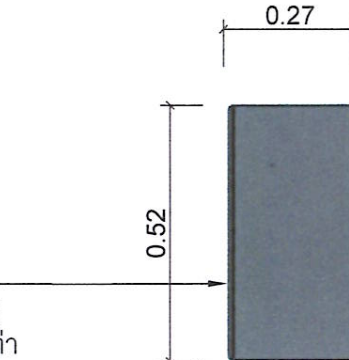

TOP หินอ่อนไวท์วินิล หนา 20 มม.

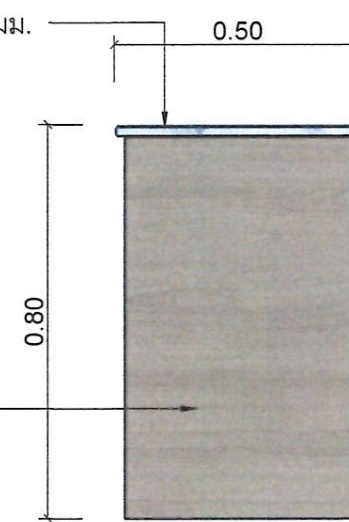

แบบขยาย รูปด้าน 2 FB 4
SCALE 1:15



โครงการ

ปรับปรุงห้องประชาสัมพันธ์
และโถงต้อนรับประชาชน

สำรวจ/เขียนแบบ

(นายสนน คำวิเศษณ์)
ผู้ช่วยนายช่างเขียนแบบ

สถาปนิก

(นายทิวฤทธิ์ สุวรรณโณ)
สถาปนิกปฏิบัติการ

วิศวกร

ตรวจ

(นายพงษ์พิชญ์ เพชรสุวรรณ)
ผู้อำนวยการส่วนควบคุมการก่อสร้างและผังเมือง

ตรวจ

(นายกิตติศักดิ์ โมราศิลป์)
ผู้อำนวยการสำนักช่าง

เห็นชอบ

(นายธงชัย เทพรอด)
ปลัดเทศบาล

อนุมัติ

(นางลลิตา มณีศรี)
นายกเทศมนตรีเมืองป่าตอง

วัน / เดือน / ปี 10/พ.ย./2568

เลขที่แบบ 018/2567

แผ่นที่	จำนวนแผ่น
15	26

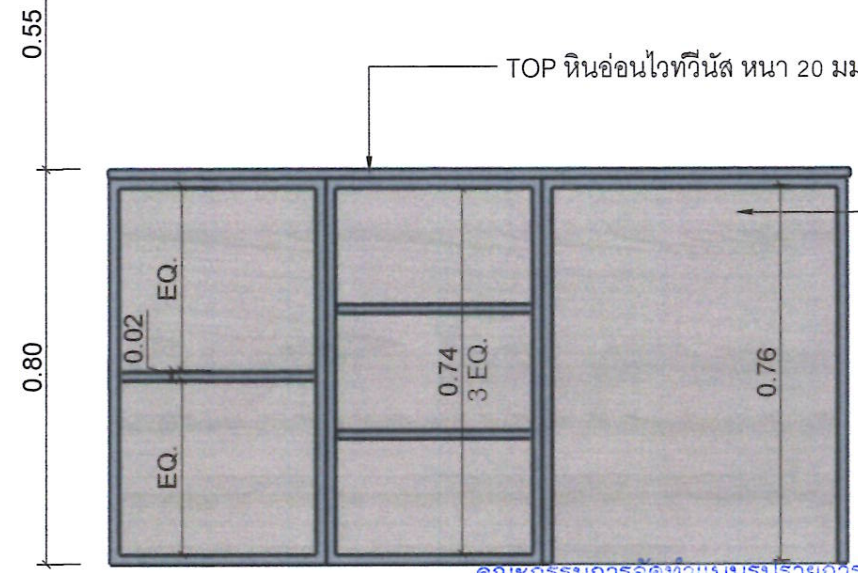
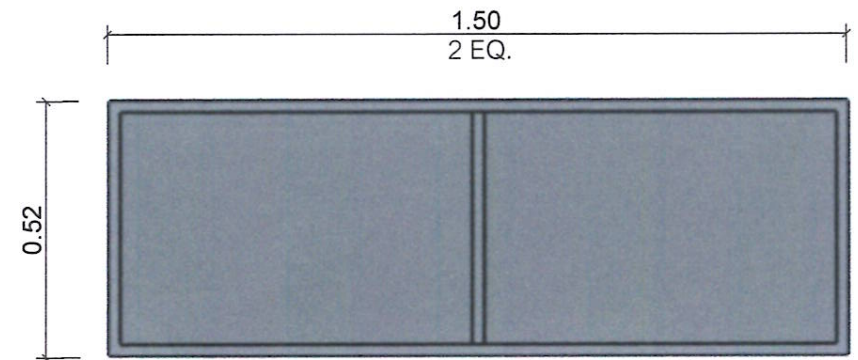

โครงคร่าวไม้เนื้อแข็ง กรุไม้อัด Hmr. 6 มม.
ปิดทับด้วยลามิเนตลายไม้
O2 T1002S, Lamitak WY4221X
Wilsonart 4286-WL หรือเทียบเท่า

คณะกรรมการจัดทำแบบสรุปรายการงานก่อสร้าง พิจารณาแล้ว
เห็นชอบให้ใช้แบบแปลนนี้ ประกอบการพิจารณาจัดซื้อจัดจ้าง

- ลงชื่อ.....ประธานกรรมการ
- ลงชื่อ.....กรรมการ
- ลงชื่อ.....กรรมการ
- ลงชื่อ.....กรรมการ
- ลงชื่อ.....กรรมการ

แบบขยาย รูปด้าน 2 FB 4
SCALE 1 : 15

วันที่.....



โครงการ

ปรับปรุงห้องประชาสัมพันธ์
และโถงต้อนรับประชาชน

สำรวจ/เขียนแบบ



(นายสรณ คำวิเศษณ์)
ผู้ช่วยนายช่างเขียนแบบ

สถาปนิก



(นายทิวฤทธิ์ สุวรรณโณ)
สถาปนิกปฏิบัติการ

วิศวกร

ตรวจ

(นายพงษ์พิชญ์ เพชรสุวรรณ)
ผู้อำนวยการส่วนควบคุมการก่อสร้างและผังเมือง

ตรวจ

(นายกิตติศักดิ์ โมราศิลป์)
ผู้อำนวยการสำนักช่าง

เห็นชอบ

(นายธงชัย เทพรอด)
ปลัดเทศบาล

อนุมัติ

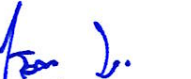

(นางลลิตา มณีศรี)
นายกเทศมนตรีเมืองป่าตอง

วัน / เดือน / ปี 10/พ.ย./2568

เลขที่แบบ 018/2567

แผ่นที่ จำนวนแผ่น

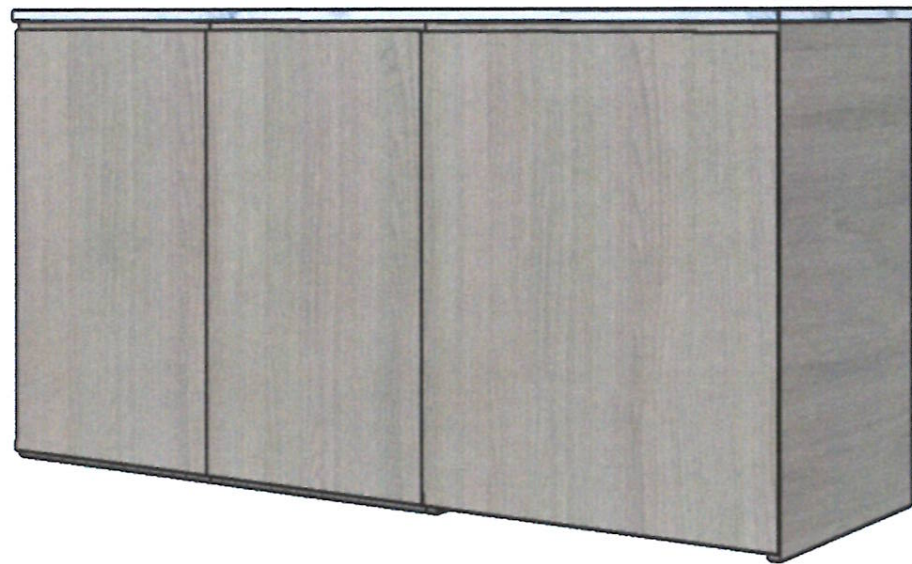
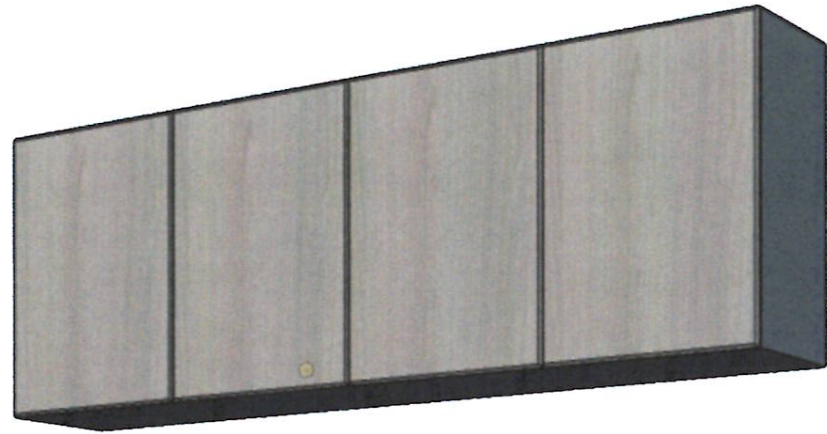
16 26



คณะกรรมการจัดทำแบบสรุปรายการงานก่อสร้าง พิจารณา เห็นชอบให้ใช้แบบแปลนนี้ ประกอบการพิจารณาจัดซื้อจัดจ้าง

ลงชื่อ.....ประธานกรรมการ

ลงชื่อ.....กรรมการ

ลงชื่อ.....กรรมการ

ลงชื่อ.....กรรมการ

ลงชื่อ.....กรรมการ

วันที่.....

Perspective FB 3
SCALE



โครงการ

ปรับปรุงห้องประชาสัมพันธ์
และโถงต้อนรับประชาชน

สำรวจ/เขียนแบบ

[Signature]
(นายสนั่น คำวิเศษณ์)
ผู้ช่วยนายช่างเขียนแบบ

สถาปนิก

[Signature]
(นายทิวฤทธิ์ สุวรรณโณ)
สถาปนิกปฏิบัติการ

วิศวกร

ตรวจ

[Signature]
(นายพงษ์พิชญ์ เพชรสุวรรณ)
ผู้อำนวยการส่วนควบคุมการก่อสร้างและผังเมือง

ตรวจ

[Signature]
(นายกิตติศักดิ์ โมราศิลป์)
ผู้อำนวยการสำนักช่าง

เห็นชอบ

[Signature]
(นายธงชัย เทพรอด)
ปลัดเทศบาล

อนุมัติ

[Signature]
(นางลลิตา มณีศรี)
นายกเทศมนตรีเมืองป่าตอง

วัน / เดือน / ปี 10/พ.ย./2568

เลขที่แบบ 018/2567

แผ่นที่	จำนวนแผ่น
17	26

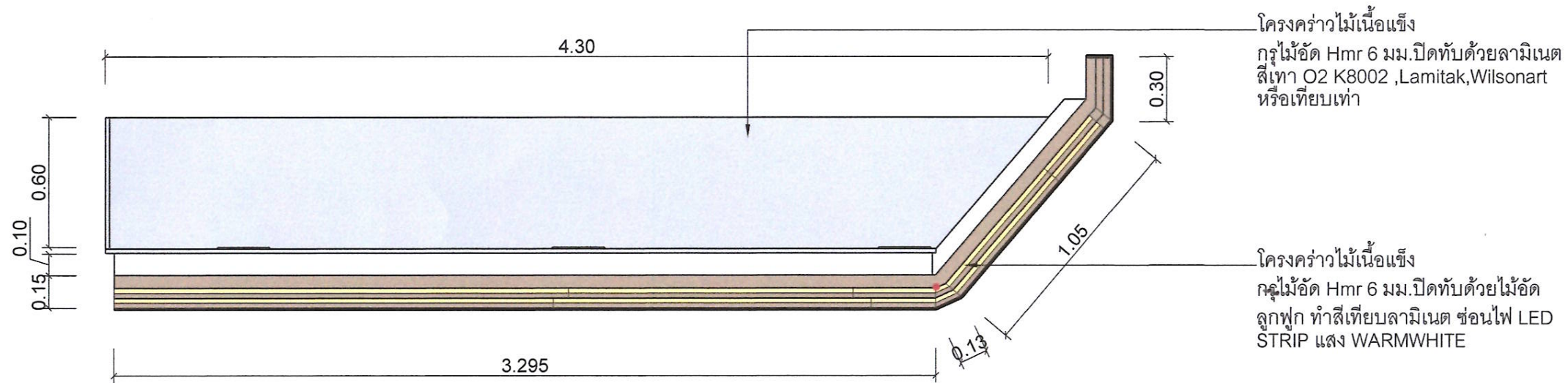

แบบขยาย แปลน FB 5
SCALE 1 : 25

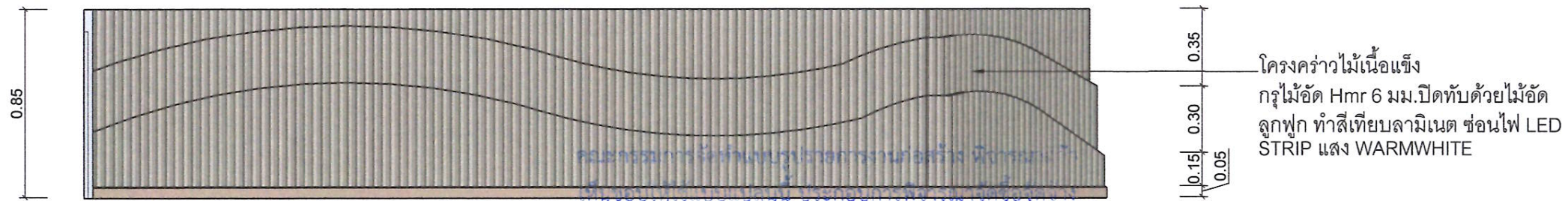

แบบขยาย รูปด้าน 1 FB 5
SCALE 1 : 25



ลงชื่อ.....ประธานกรรมการ
ลงชื่อ.....กรรมการ
ลงชื่อ.....กรรมการ
ลงชื่อ.....กรรมการ
ลงชื่อ.....กรรมการ

วันที่.....



โครงการ

ปรับปรุงห้องประชาสัมพันธ์
และโถงต้อนรับประชาชน

สำรวจ/เขียนแบบ

(นายสรน คำวิเศษณ์)
ผู้ช่วยนายกฯเขียนแบบ

สถาปนิก

(นายทิวฤทธิ์ สุวรรณโณ)
สถาปนิกปฏิบัติการ

วิศวกร

ตรวจ

(นายพงษ์พิชญ์ เพชรสุวรรณ)
ผู้อำนวยการส่วนควบคุมการก่อสร้างและผังเมือง

ตรวจ

(นายกิตติศักดิ์ โมราศิลป์)
ผู้อำนวยการสำนักช่าง

เห็นชอบ

(นายรุ่งชัย เทพรอด)
ปลัดเทศบาล

อนุมัติ

(นางลลิตา มณีศรี)
นายกเทศมนตรีเมืองป่าตอง

วัน / เดือน / ปี 10/พ.ย./2568

เลขที่แบบ 018/2567

แผ่นที่	จำนวนแผ่น
18	26

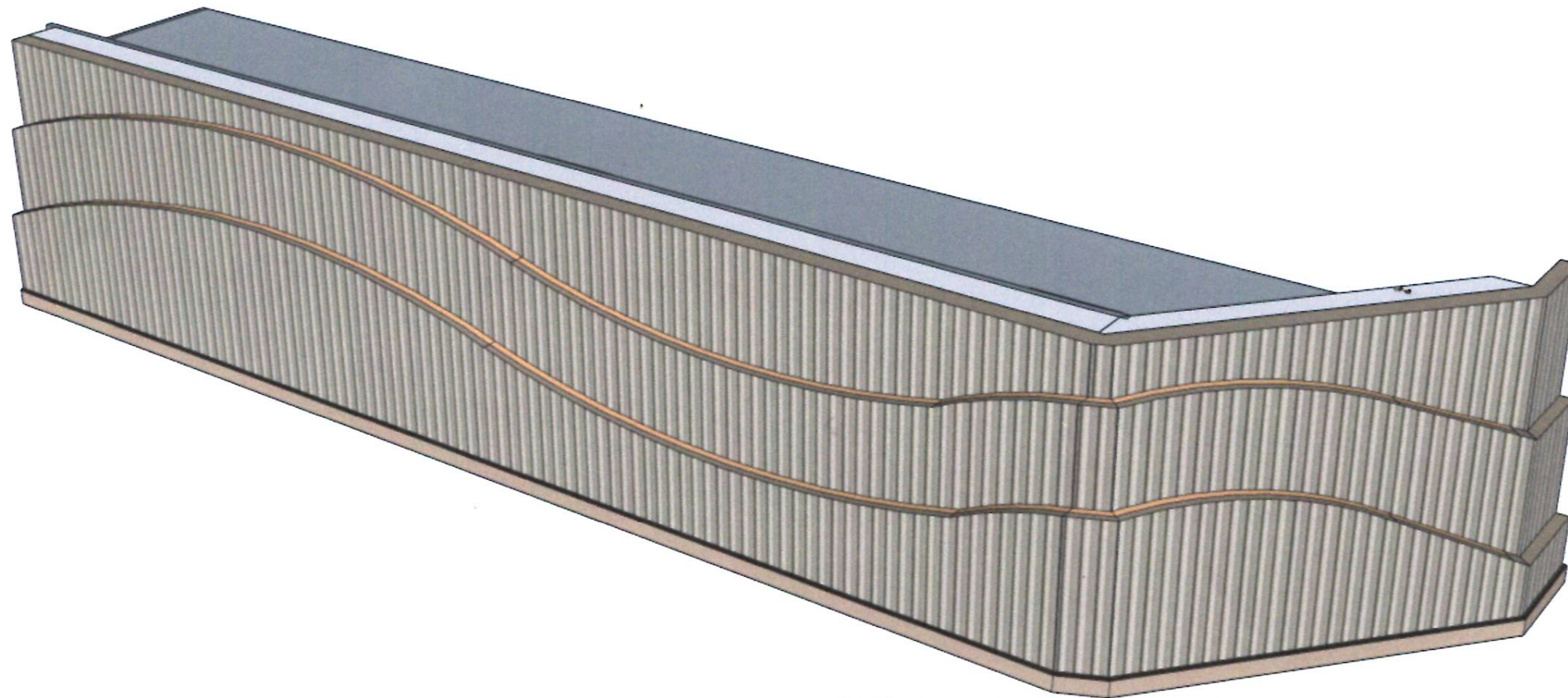

โครงการปรับปรุงห้องประชาสัมพันธ์ อาคารเทศบาลเมืองป่าตอง
เห็นชอบโดย นายกเทศมนตรีเมืองป่าตอง

ลงชื่อ.....ประธานกรรมการ

ลงชื่อ.....กรรมการ

ลงชื่อ.....กรรมการ

ลงชื่อ.....กรรมการ

ลงชื่อ.....กรรมการ

วันที่.....

Perspective FB 5
SCALE



โครงการ

ปรับปรุงห้องประชาสัมพันธ์
และโถงต้อนรับประชาชน

สำรวจ/เขียนแบบ



(นายสน ค่ำวิเศษณ์)
ผู้ช่วยนายช่างเขียนแบบ

สถาปนิก



(นายทฤษฎีพัทธ์ สุวรรณโณ)
สถาปนิกปฏิบัติการ

วิศวกร

ตรวจ

(นายพงษ์พิชญ์ เพชรสุวรรณ)
ผู้อำนวยการส่วนควบคุมการก่อสร้างและผังเมือง

ตรวจ

(นายกิตติศักดิ์ โมราศิลป์)
ผู้อำนวยการสำนักช่าง

เห็นชอบ

(นายธงชัย เทพรอด)
ปลัดเทศบาล

อนุมัติ

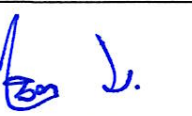
(นางลลิตา มณีศรี)
นายกเทศมนตรีเมืองป่าตอง

วัน / เดือน / ปี 10/พ.ย./2568

เลขที่แบบ 018/2567

แผ่นที่ จำนวนแผ่น

19

26

แบบขยาย หน้าต่างติดตาย W1
SCALE 1 : 20

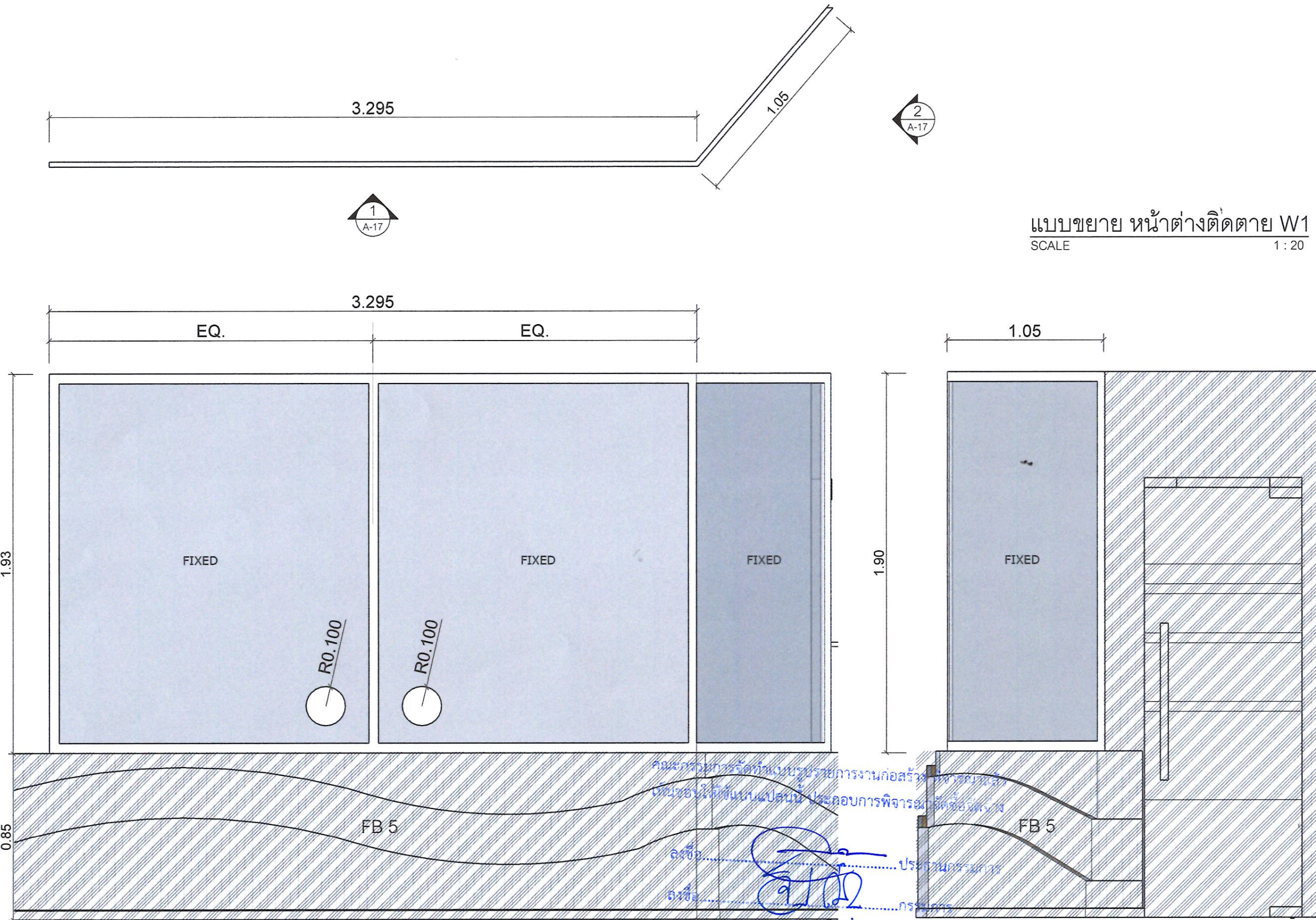

รูปด้าน 1 W1
SCALE 1 : 20

รูปด้าน 2 W1
SCALE 1 : 20

คณะกรรมการจัดทำงบประมาณรายจ่ายประจำปีงบประมาณ พ.ศ. ๒๕๖๘
เป็นรองให้ดำเนินการเปลี่ยนแปลงนี้ ประกอบด้วย การพิจารณาที่ข้อสั่งการ
ลงชื่อ.....ประธานกรรมการ
ลงชื่อ.....กรรมการ
ลงชื่อ.....กรรมการ
วันที่.....



โครงการ

ปรับปรุงห้องประชาสัมพันธ์
และโถงต้อนรับประชาชน

สำรวจ/เขียนแบบ

(Signature)

(นายสนธิ คำวิเศษณ์)
ผู้ช่วยนายกช่างเขียนแบบ

สถาปนิก

(Signature)

(นายทิวฤทธิ์ สุวรรณโณ)
สถาปนิกปฏิบัติการ

วิศวกร

ตรวจ

(Signature)

(นายพงษ์พิชญ์ เพชรสุวรรณ)
ผู้อำนวยการส่วนควบคุมการก่อสร้างและผังเมือง

ตรวจ

(Signature)

(นายกิตติศักดิ์ โมราศิลป์)
ผู้อำนวยการสำนักช่าง

เห็นชอบ

(Signature)

(นายธงชัย เทพรอด)
ปลัดเทศบาล

อนุมัติ

(Signature)

(นางลลิตา มณีศรี)
นายกเทศมนตรีเมืองป่าตอง

วัน / เดือน / ปี 10/พ.ย./2568

เลขที่แบบ 018/2567

แผ่นที่ จำนวนแผ่น

20 26

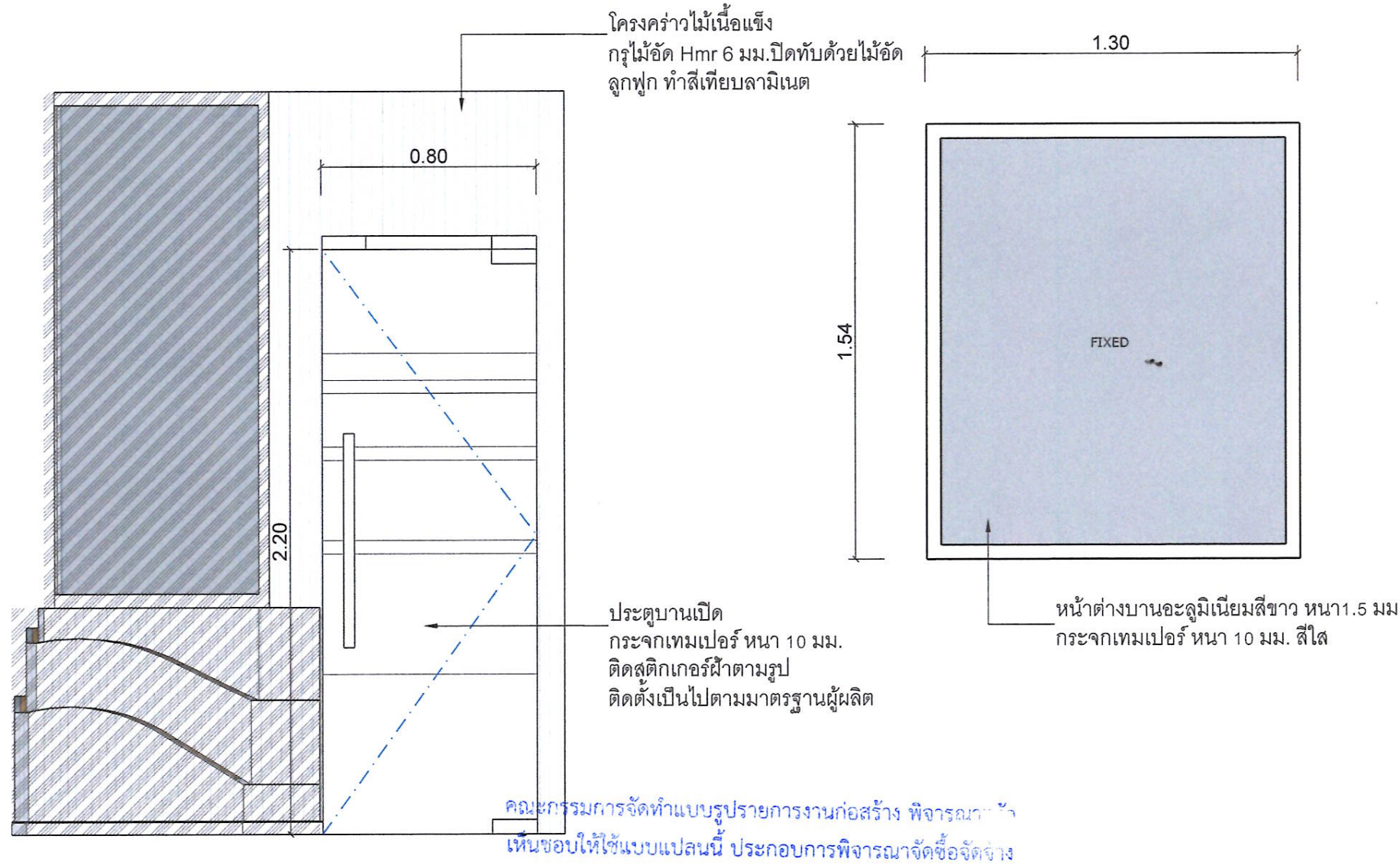

แบบขยาย ประตู D1
SCALE 1 : 20

แบบขยาย หน้าต่างติดตาย W2
SCALE 1 : 20

ลงชื่อ.....ประธานกรรมการ

ลงชื่อ.....กรรมการ

ลงชื่อ.....กรรมการ

ลงชื่อ.....กรรมการ

ลงชื่อ.....กรรมการ

วันที่.....

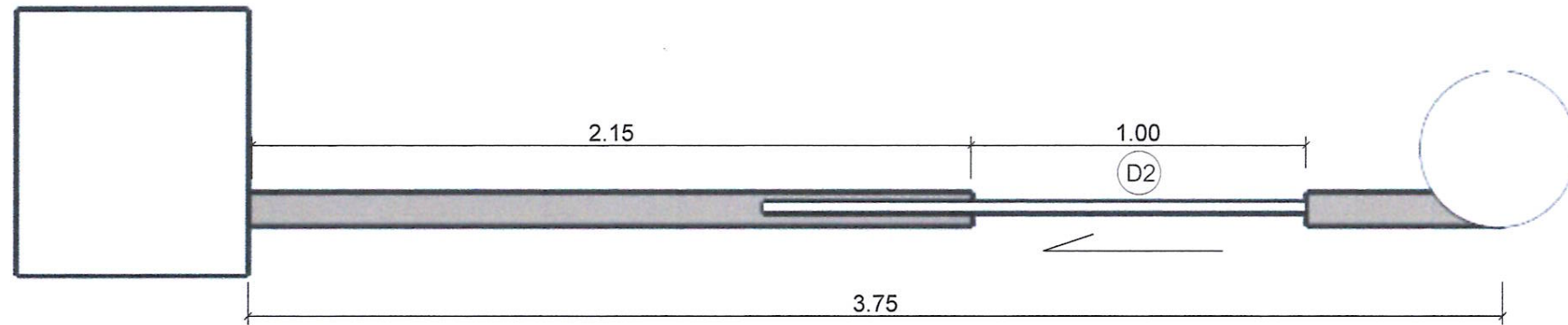

ตัวอักษรพลาสติกดอลู หน้า 15 มม.
 ความกว้างและระยะห่างตัวอักษรตามความเหมาะสม
 โดยต้องได้สัดส่วนกับความสูง

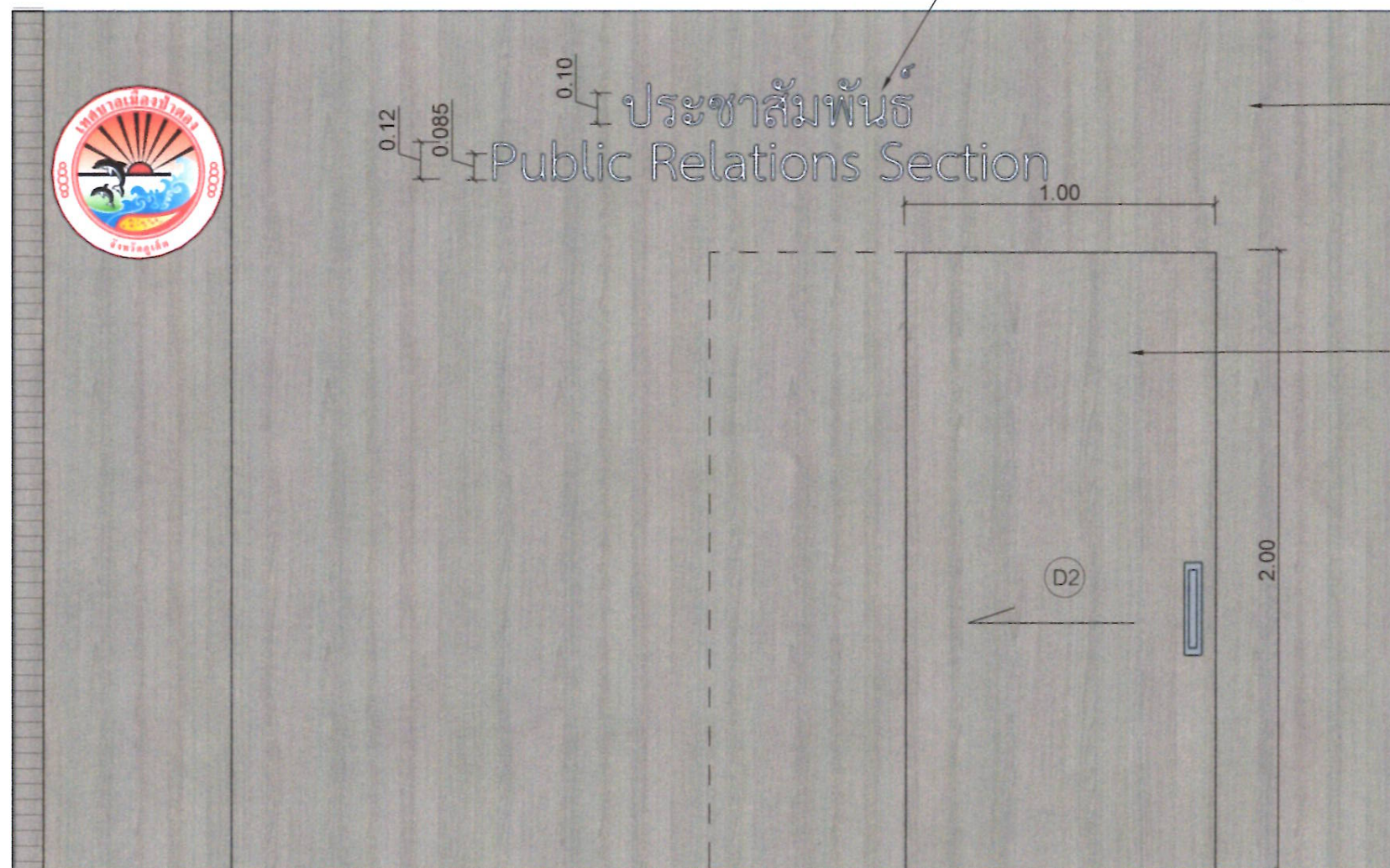

ผนังโครงคร่าวไม้เนื้อแข็ง กรุไม้อัด
 Hmr. 6 มม. ปิดทับด้วยลามิเนตลายไม้
 O2 T1002S, Lamitak WY4221X
 Wilsonart 4286-WL หรือเทียบเท่า

ประตูบานเลื่อน หน้า 4 ซม.
 เลื่อนซ่อนในผนัง โครงคร่าวไม้เนื้อแข็ง
 กรุไม้อัด Hmr. 6 มม. ปิดทับด้วย
 ลามิเนตลายไม้ O2 T1002S, Lamitak
 WY4221X Wilsonart 4286-WL
 หรือเทียบเท่า

คณะกรรมการจัดทำแบบสรุปรายการงานก่อสร้าง พิจารณา
 เห็นชอบให้ใช้แบบแปลนนี้ ประกอบการพิจารณาจัดซื้อจัดจ้างเห็นชอบ

ลงชื่อ..... ประธานกรรมการ
 ลงชื่อ..... กรรมการ
 ลงชื่อ..... กรรมการ
 ลงชื่อ..... กรรมการ
 ลงชื่อ..... กรรมการ

แบบขยาย ประตู D2 และผนังตกแต่ง
 SCALE 1 : 20



โครงการ

ปรับปรุงห้องประชาสัมพันธ์
 และโถงต้อนรับประชาชน

สำรวจ/เขียนแบบ

(Signature)

(นายสนธิ คำวิเศษณ์)
 ผู้ช่วยนายช่างเขียนแบบ

สถาปนิก

(Signature)

(นายทิวฤทธิ์ สุวรรณโณ)
 สถาปนิกปฏิบัติการ

วิศวกร

ตรวจ

(Signature)

(นายพงษ์พิชญ์ เพชรสุวรรณ)
 ผู้อำนวยการส่วนควบคุมการก่อสร้างและผังเมือง

ตรวจ

(Signature)

(นายกิตติศักดิ์ โมราศิลป์)
 ผู้อำนวยการสำนักช่าง

ลงชื่อ.....

(Signature)

(นายธงชัย เทพรอด)
 ปลัดเทศบาล

อนุมัติ

(Signature)

(นางลลิตา มณีศรี)
 นายกเทศมนตรีเมืองป่าตอง

วัน / เดือน / ปี 10/พ.ย./2568

เลขที่แบบ 018/2567

แผ่นที่	จำนวนแผ่น
21	26



โครงการ

ปรับปรุงห้องประชาสัมพันธ์
และโถงต้อนรับประชาชน

สำรวจ/เขียนแบบ

(Signature)

(นายสอน คำวิเศษณ์)
ผู้ช่วยนายช่างเขียนแบบ

สถาปนิก

(Signature)

(นายทิวฤทธิ์ สุวรรณโณ)
สถาปนิกปฏิบัติการ

วิศวกร

ตรวจ

(Signature)

(นายพงษ์พิชญ์ เพชรสุวรรณ)
ผู้อำนวยการส่วนควบคุมการก่อสร้างและผังเมือง

ตรวจ

(Signature)

(นายกิตติศักดิ์ โมราศิลป์)
ผู้อำนวยการสำนักช่าง

เห็นชอบ

(Signature)

(นายรุ่งชัย เทพรอด)
ปลัดเทศบาล

อนุมัติ

(Signature)

(นางลลิตา มณีศรี)
นายกเทศมนตรีเมืองป่าตอง

วัน / เดือน / ปี 10/พ.ย./2568

เลขที่แบบ 018/2567

แผ่นที่ จำนวนแผ่น

22 26

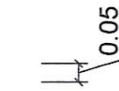
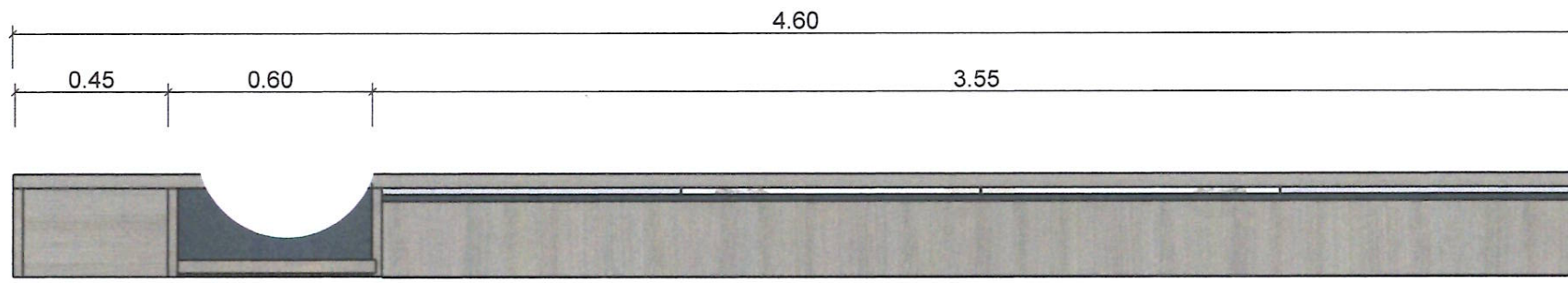

แบบขยาย แปลน FB 6
SCALE 1 : 20

บานกระจกใสหนา 6 มม.

โครงคร่าวไม้เนื้อแข็ง
กรุไม้อัด Hmr 6 มม. ปิดทับด้วยไม้อัด
ลูกฟูก ทำสีเทียบลามิเนต

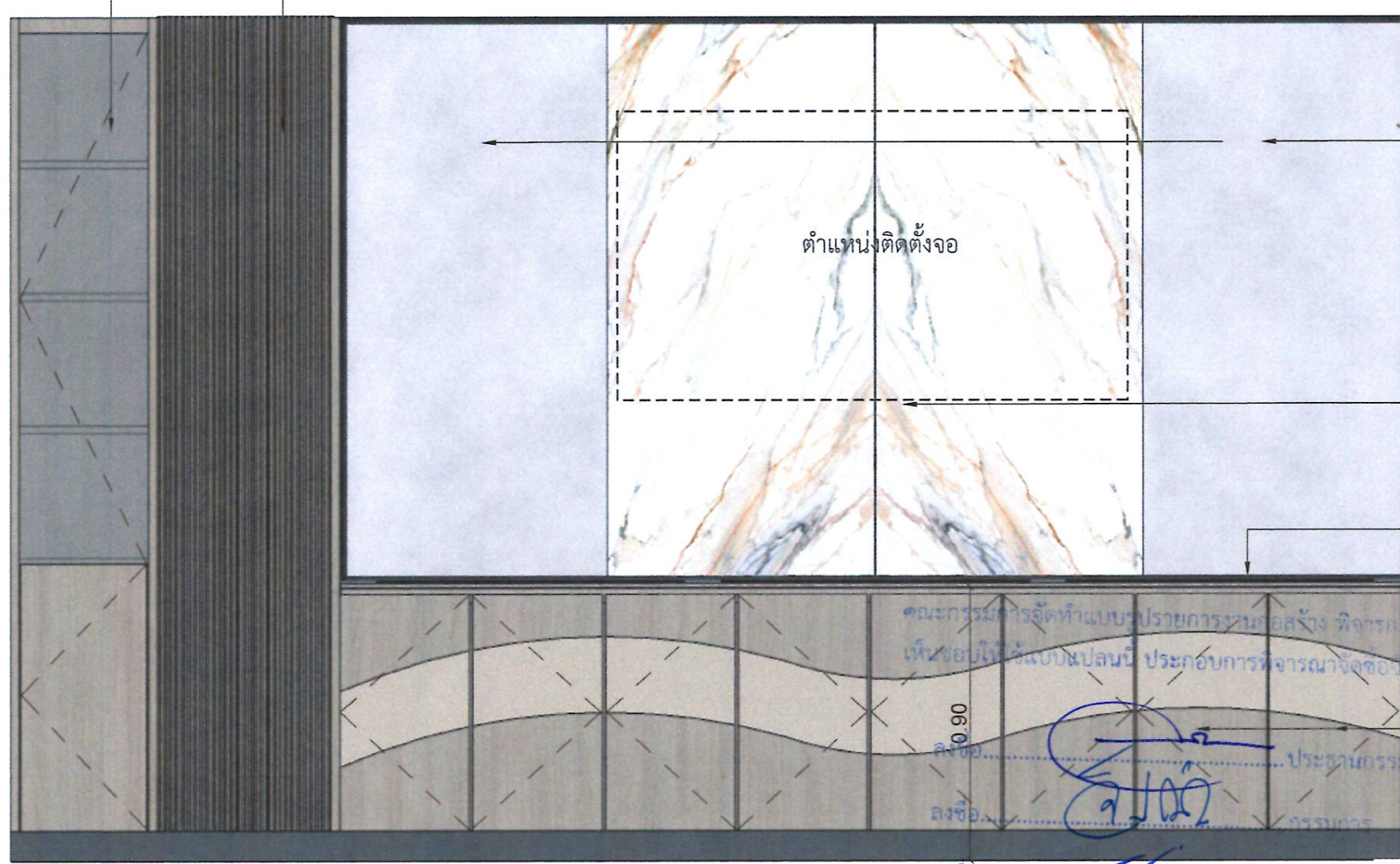
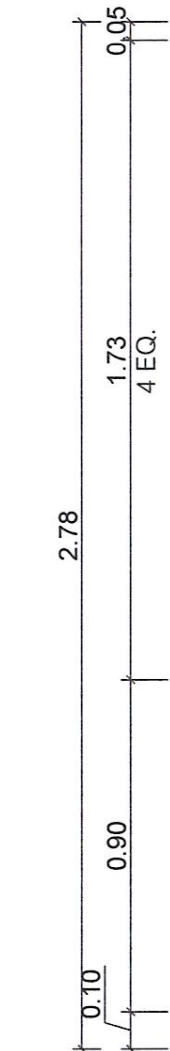
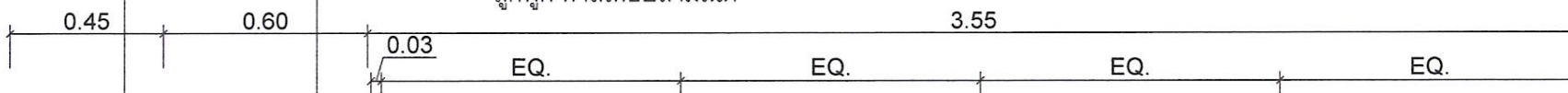

โครงคร่าวไม้เนื้อแข็ง กรุไม้อัด Hmr. 6 มม.
ปิดทับด้วยลามิเนตสีเทา
O2 K8002S, Lamitak Wilsonart
หรือเทียบเท่า

โครงคร่าวไม้เนื้อแข็ง กรุไม้อัด Hmr. 6 มม.
ปิดทับด้วยลามิเนตลายหินอ่อน
O2, Lamitak, Wilsonart หรือเทียบเท่า

โครงคร่าวไม้เนื้อแข็ง กรุไม้อัด
Hmr. 6 มม. ปิดทับด้วยลามิเนตลายไม้
O2 T1002S, Lamitak WY4221X
Wilsonart 4286-WL หรือเทียบเท่า

หน้าบานเปิด
ปิดทับด้วยลามิเนตลายไม้
O2 T1002S, Lamitak WY4221X
Wilsonart 4286-WL หรือเทียบเท่า
มือจับคว้าน 45 องศา

ลงชื่อ.....กรรมการ
ลงชื่อ.....กรรมการ
ลงชื่อ.....กรรมการ
วันที่.....

แบบขยาย รูปด้าน 1 FB 6
SCALE 1 : 20

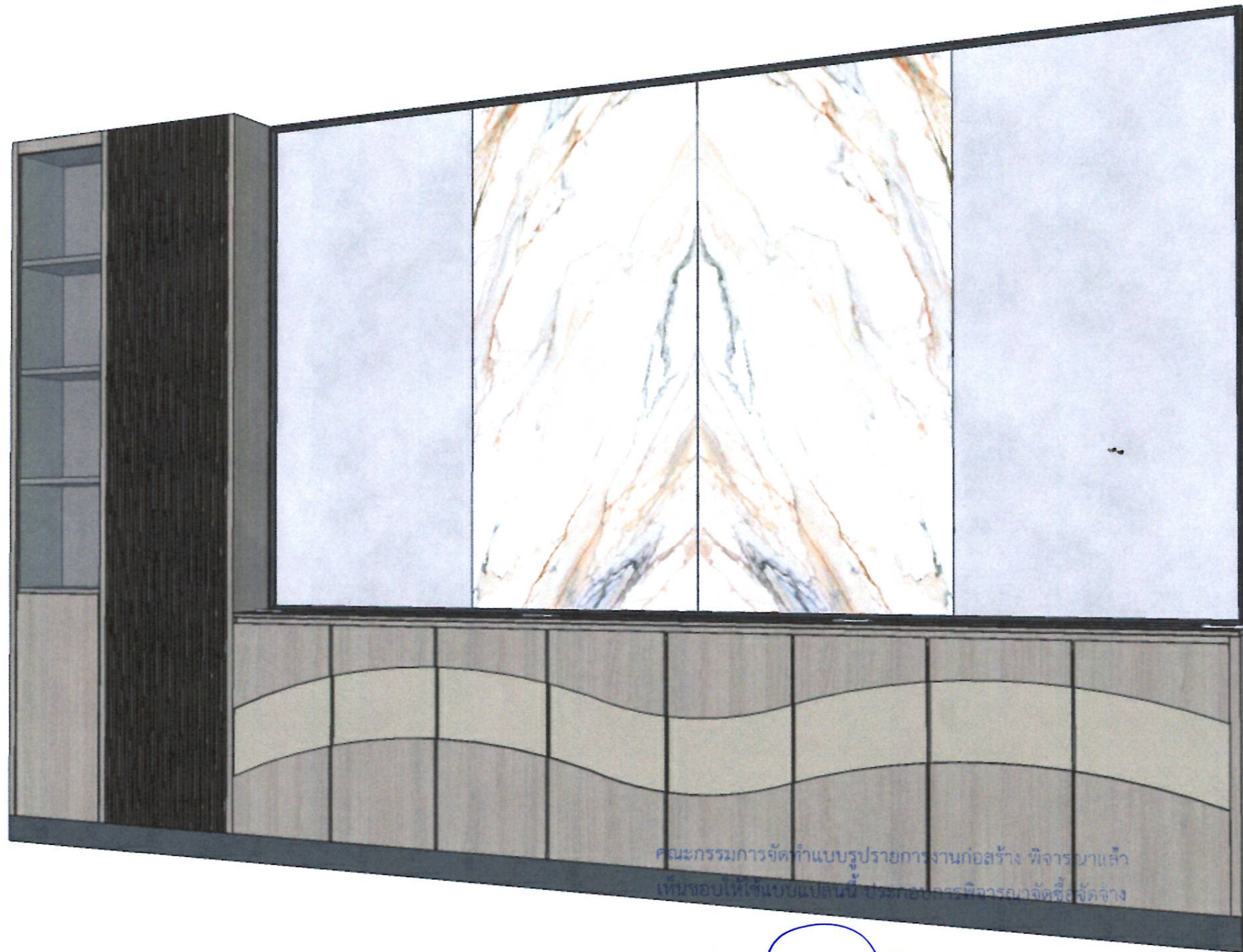

คณะกรรมการจัดทำแบบรูปรายการงานก่อสร้าง พิจารณาแล้ว
เห็นชอบให้ใช้แบบแปลนนี้ ประกอบการพิจารณาจัดซื้อจัดจ้าง

ลงชื่อ.....ประธานกรรมการ
ลงชื่อ.....กรรมการ
ลงชื่อ.....กรรมการ
ลงชื่อ.....กรรมการ
ลงชื่อ.....กรรมการ



โครงการ
ปรับปรุงห้องประชาสัมพันธ์
และโถงต้อนรับประชาชน

สำรวจ/เขียนแบบ

(นายสน คําวิเศษณ์)
ผู้ช่วยนายช่างเขียนแบบ

สถาปนิก

(นายทิวฤทธิ์ สุวรรณโณ)
สถาปนิกปฏิบัติการ

วิศวกร

ตรวจ

(นายพงษ์พิชญ์ เพชรสุวรรณ)
ผู้อำนวยการส่วนควบคุมการก่อสร้างและผังเมือง

ตรวจ

(นายกิตติศักดิ์ โมราศิลป์)
ผู้อำนวยการสำนักช่าง

เห็นชอบ

(นายรุ่งชัย เทพรอด)
ปลัดเทศบาล

อนุมัติ

(นางลลิตา มณศรี)
นายกเทศมนตรีเมืองป่าตอง

วัน / เดือน / ปี	10/พ.ย./2568
เลขที่แบบ	018/2567
แผ่นที่	จำนวนแผ่น
23	26

Perspective FB 6
SCALE

วันที่.....

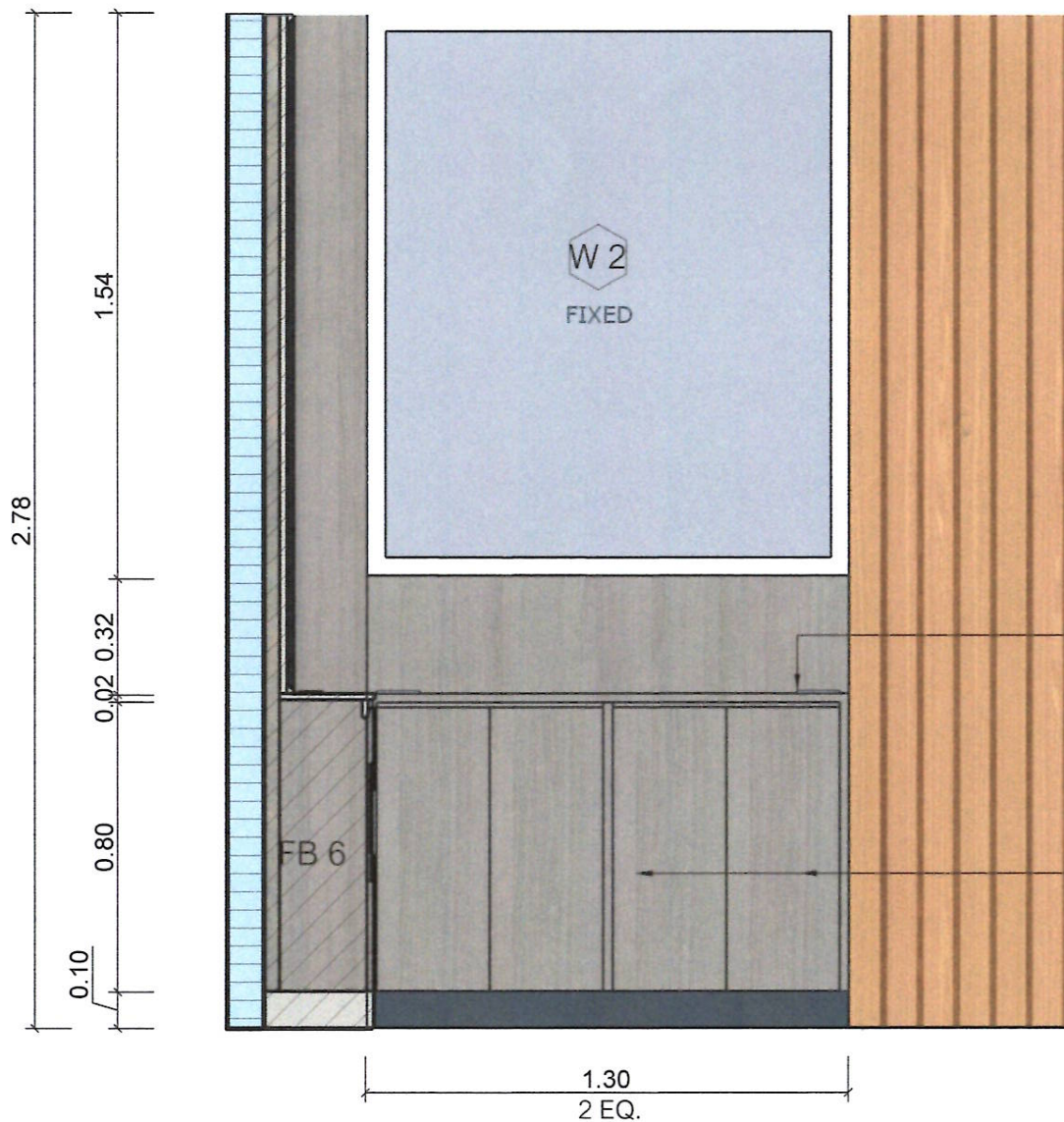
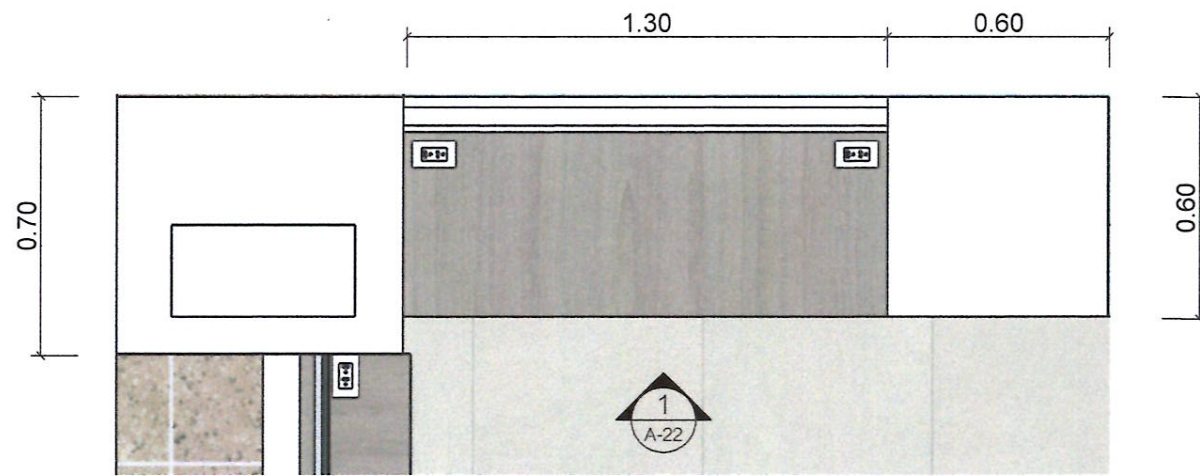

โครงคร่าวไม้เนื้อแข็ง กรุไม้อัด
Hmr. 6 มม. ปิดทับด้วยลามิเนตลายไม้
O2 T1002S, Lamitak WY4221X
Wilsonart 4286-WL หรือเทียบเท่า

คณะกรรมการจัดทำแบบรูปรายการงานก่อสร้าง วิศวกรรม
เห็นชอบให้ใช้แบบหน้าต่างเปิด กอบการพิจารณาจัดซื้อจัดจ้าง
ปิดทับด้วยลามิเนตลายไม้
O2 T1002S, Lamitak WY4221X
Wilsonart 4286-WL หรือเทียบเท่า
มีฉบับที่ 45 องค์การ

ลงชื่อ.....กรรมการ
ลงชื่อ.....กรรมการ
ลงชื่อ.....กรรมการ
ลงชื่อ.....กรรมการ

แบบขยาย แปลน FB 7
SCALE 1 : 20

แบบขยาย รูปด้าน 1 FB 7
SCALE 1 : 20



โครงการ

ปรับปรุงห้องประชาสัมพันธ์
และโถงต้อนรับประชาชน

สำรวจ/เขียนแบบ

(นายสนน คำวิเศษณ์)
ผู้ช่วยนายกช่างเขียนแบบ

สถาปนิก

(นายทวิภูสิทธิ์ สุวรรณโณ)
สถาปนิกปฏิบัติการ

วิศวกร

ตรวจ

(นายพงษ์พิชญ์ เพชรสุวรรณ)
ผู้อำนวยการส่วนควบคุมการก่อสร้างและผังเมือง

ตรวจ

(นายกิตติศักดิ์ โมราศิลป์)
ผู้อำนวยการสำนักช่าง

เห็นชอบ

(นายธงชัย เทพรอด)
ปลัดเทศบาล

อนุมัติ

(นางลลิตา มณีศรี)
นายกเทศมนตรีเมืองปาดอง

วัน / เดือน / ปี 10/พ.ย./2568

เลขที่แบบ 018/2567

แผ่นที่ จำนวนแผ่น

24 26



โครงการ

ปรับปรุงห้องประชาสัมพันธ์
และโถงต้อนรับประชาชน

สำรวจ/เขียนแบบ

[Signature]

(นายสนั่น คำวิเศษณ์)
ผู้ช่วยนายช่างเขียนแบบ

สถาปนิก

[Signature]

(นายทิวฤทธิ์ สุวรรณโณ)
สถาปนิกปฏิบัติการ

วิศวกร

ตรวจ

[Signature]

(นายพงษ์พิชญ์ เพชรสุวรรณ)
ผู้อำนวยการส่วนควบคุมการก่อสร้างและผังเมือง

ตรวจ

[Signature]

(นายกิตติศักดิ์ โมราศิลป์)
ผู้อำนวยการสำนักช่าง

เห็นชอบ

[Signature]

(นายธงชัย เทพรอด)
ปลัดเทศบาล

อนุมัติ

[Signature]

(นางลลิตา มณีศรี)
นายกเทศมนตรีเมืองปาดอง

วัน / เดือน / ปี 10/พ.ย./2568

เลขที่แบบ 018/2567

แผ่นที่ จำนวนแผ่น

25 26

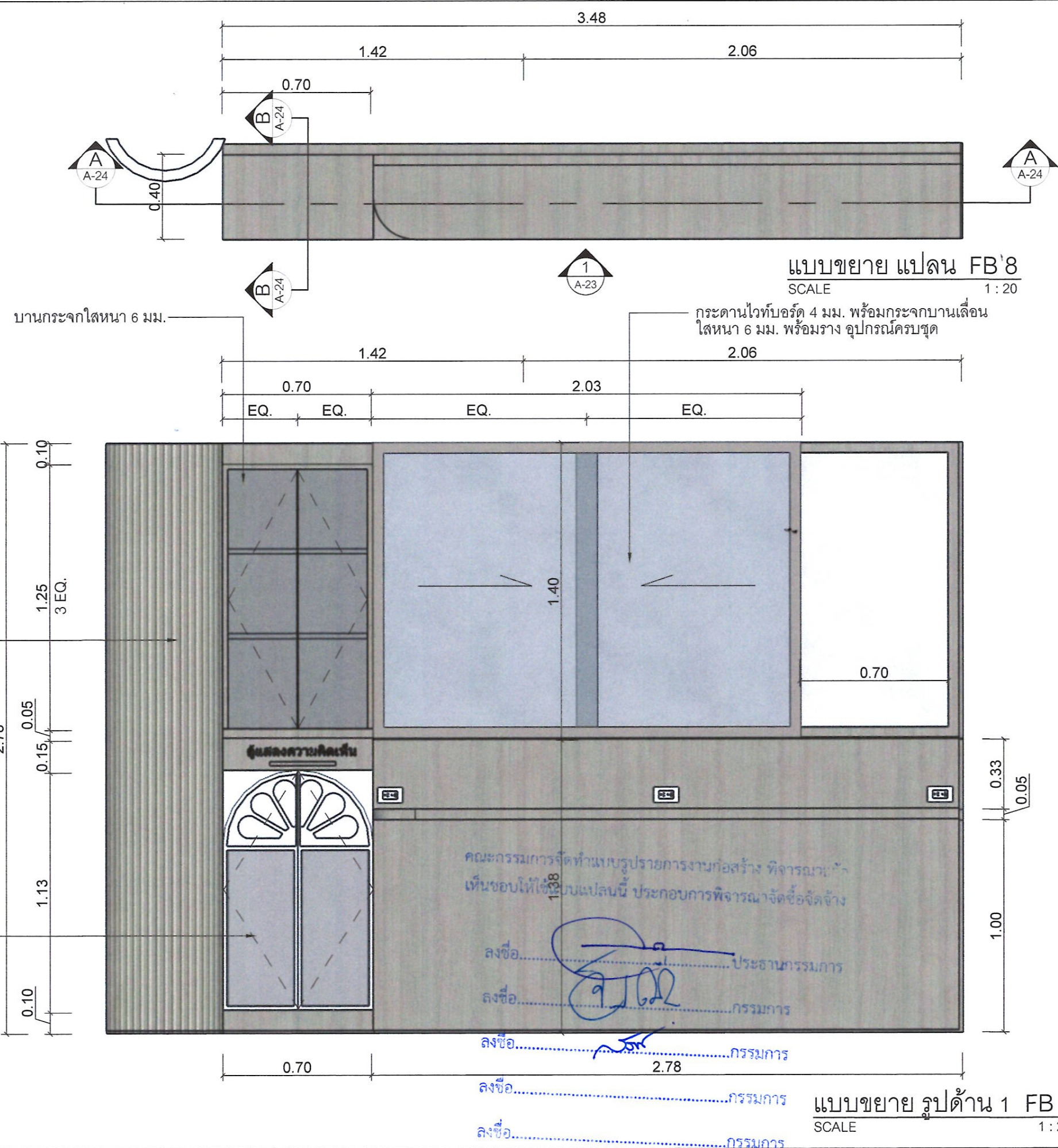

วันที่.....



โครงการ

ปรับปรุงห้องประชาสัมพันธ์ และโถงต้อนรับประชาชน

สำรวจ/เขียนแบบ

[Signature]

(นายสนั่น คำวิเศษณ์)
ผู้ช่วยนายช่างเขียนแบบ

สถาปนิก

[Signature]

(นายทิวฤทธิ์ สุวรรณโณ)
สถาปนิกปฏิบัติการ

วิศวกร

ตรวจ

[Signature]

(นายพงษ์พิชญ์ เพชรสุวรรณ)
ผู้อำนวยการส่วนควบคุมการก่อสร้างและผังเมือง

ตรวจ

[Signature]

(นายกิตติศักดิ์ โมราศิลป์)
ผู้อำนวยการสำนักช่าง

เห็นชอบ

[Signature]

(นายรังชัย เทพรอด)
ปลัดเทศบาล

อนุมัติ

[Signature]

(นางลลิตา มณีศรี)
นายกเทศมนตรีเมืองปาดอง

วัน / เดือน / ปี 10/พ.ย./2568

เลขที่แบบ 018/2567

แผ่นที่	จำนวนแผ่น
26	26

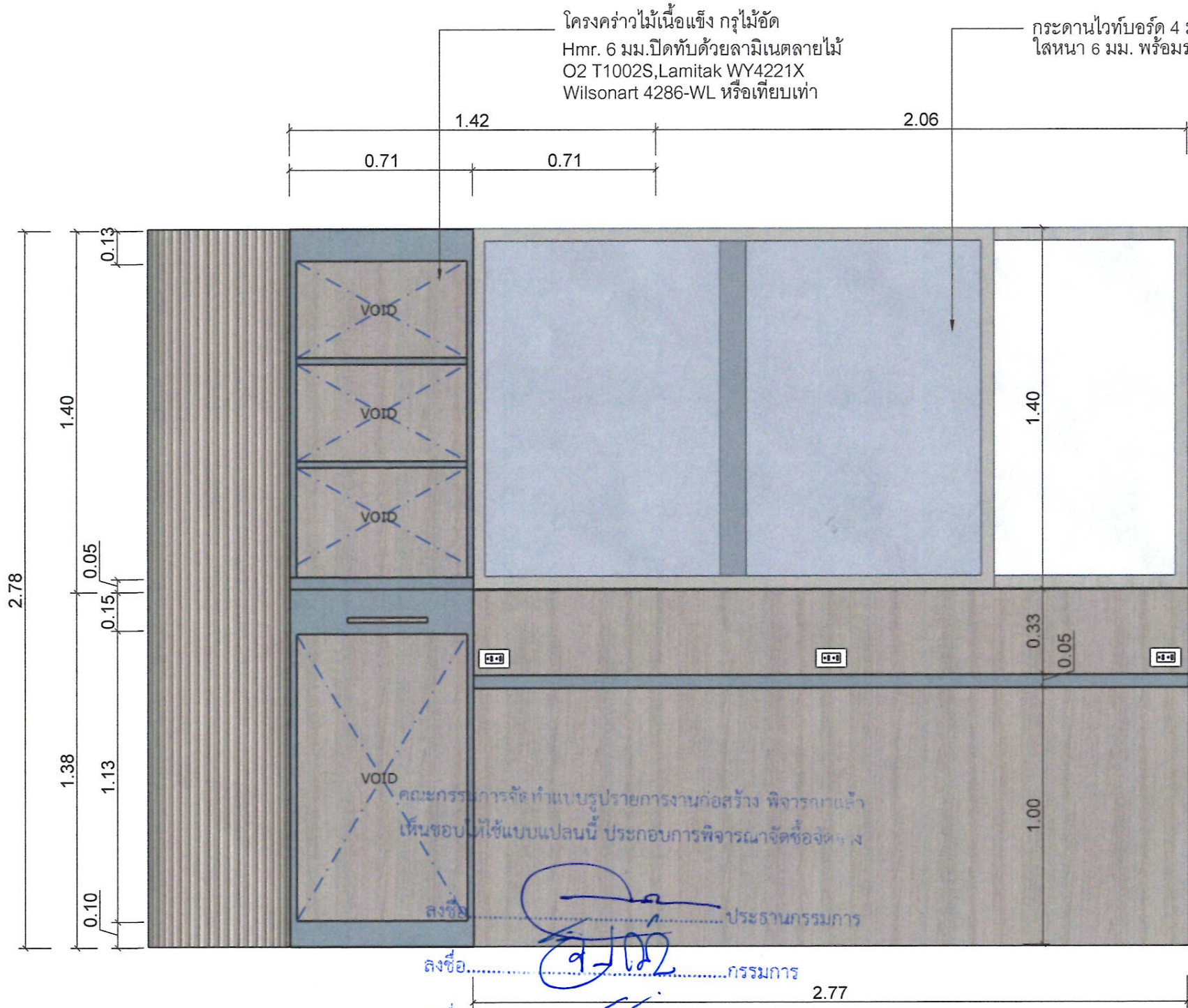

แบบขยาย รูปตัด A FB 8
SCALE 1 : 20

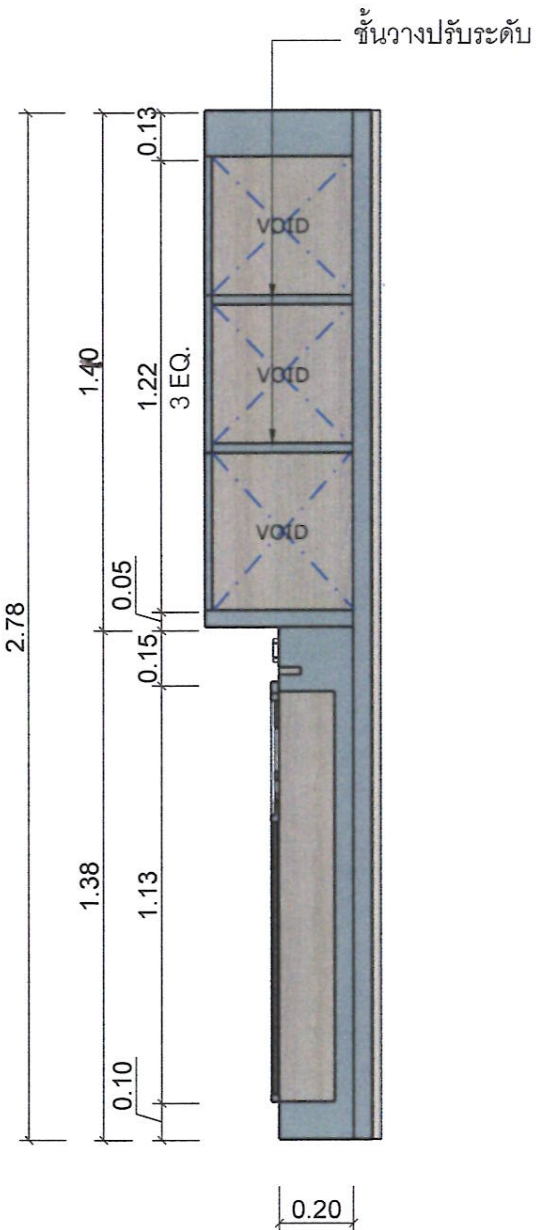

แบบขยาย รูปตัด B FB 8
SCALE 1 : 20

วันที่.....